

beko

Built-in Oven

User Manual

Piekarnik do zabudowy

Instrukcja obsługi



BBIS17300BMP

385443210/ EN/ PL/ R.AA/ 24/05/23 18:15
7768287872

Welcome!

Dear Customer,

Thank you for choosing the Beko product. We want your product, manufactured with high quality and technology, to offer you the best efficiency. Therefore, carefully read this manual and any other documentation provided before using the product.

Keep in mind all the information and warnings stated in the user's manual. This way, you will protect yourself and your product against the dangers that may occur.

Keep the user's manual. If you give the product to someone else, give the manual with it. The warranty conditions, usage and troubleshooting methods for your product are provided in this manual.

The symbols and their descriptions in the user's manual:



Hazard that may result in death or injury.



Important information or useful usage tips.



Read the user's manual.



Hot surface warning.

NOTICE Hazard that may result in material damage to the product or its environment.

Arçelik A.Ş.

Karaağaç caddesi No:2-6
34445 Sütlüce/İstanbul/TURKEY

Made in TURKEY

Table of Contents

1	Safety Instructions.....	4	6	General Information About Baking	27
1.1	Intended Use.....	4	6.1	General Warnings About Baking in the Oven.....	27
1.2	Child, Vulnerable Person and Pet Safety	4	6.1.1	Pastries and oven food.....	27
1.3	Electrical Safety	5	6.1.2	Meat, Fish and Poultry	30
1.4	Transportation Safety	6	6.1.3	Grill	31
1.5	Installation Safety.....	7	6.1.4	Steam assisted cooking	32
1.6	Safety of Use	7	6.1.5	Test foods.....	32
1.7	Temperature Warnings	8	7	Maintenance and Cleaning.....	34
1.8	Accessory Use.....	8	7.1	General Cleaning Information	34
1.9	Cooking Safety	8	7.2	Cleaning Accessories	35
1.10	Steam System	9	7.3	Cleaning the Control Panel.....	35
1.11	Maintenance and Cleaning Safety	10	7.4	Cleaning the inside of the oven (cooking area)	35
1.12	High temperature self-cleaning (Pyrolysis)	11	7.5	Easy Steam Cleaning.....	37
2	Environmental Instructions.....	11	7.6	High temperature self-cleaning	37
2.1	Waste Directive.....	11	7.7	Cleaning the Oven Door.....	39
2.1.1	Compliance with the WEEE Directive and Disposing of the Waste Product	11	7.8	Removing the Inner Glass of The Oven Door.....	40
2.2	Package Information.....	12	7.9	Cleaning the Oven Lamp	41
2.3	Recommendations for Energy Saving.....	12	8	Troubleshooting	42
3	Your product	13			
3.1	Product Introduction	13			
3.2	Product Control Panel Introduction and Usage.....	13			
3.2.1	Control Panel.....	14			
3.2.2	Introduction of the oven control panel	14			
3.3	Oven operating functions.....	14			
3.4	Product Accessories	15			
3.5	Use of Product Accessories	16			
3.6	Technical Specifications.....	19			
4	First Use.....	20			
4.1	First Timer Setting.....	20			
4.2	Initial Cleaning	20			
5	Using the Oven.....	21			
5.1	General Information on Using the Oven	21			
5.2	Operation of the Oven Control Unit	21			
5.3	Steam Assisted Cooking.....	24			
5.4	Settings	25			



1 Safety Instructions

- This section includes the safety instructions necessary to prevent the risk of personal injury or material damage.
- If the product is handed over to someone else for personal use or second-hand use purposes, the user's manual, product labels and other relevant documents and parts should also be given.
- Our company shall not be held responsible for damages that may occur if these instructions are not observed.
- Failure to follow these instructions shall void any warranty.
- Always have the installation and repair works made by the manufacturer, the authorised service or a person that the importer company shall designate.
- Use original spare parts and accessories only.
- Do not repair or replace any component of the product unless it is clearly specified in the user's manual.
- Do not make technical modifications on the product.



1.1 Intended Use

- This product is designed to be used at home. It is not suitable for commercial use.
- Do not use the product in gardens, balconies or other outdoors. This product is intended to be used in households and in the staff kitchens of shops, offices and other working environments.
- **WARNING:** This product should be used for cooking purposes only. It should not be used for different purposes, such as heating the room.
- The oven can be used to defrost, bake, fry and grill food.
- This product should not be used for heating, plate heating, drying by hanging towels or clothes on the handle.



1.2 Child, Vulnerable Person and Pet Safety

- This product can be used by children 8 years of age and older, and people who are underdeveloped in physical, sensory or mental skills, or who have lack of experience and knowledge, as long as they are

- supervised or trained about the safe use and hazards of the product.
- Children should not play with the product. Cleaning and user maintenance should not be performed by children unless there is someone overseeing them.
- This product should not be used by people with limited physical, sensory or mental capacity (including children), unless they are kept under supervision or receive the necessary instructions.
- Children should be supervised to ensure that they do not play with the product.
- Electrical products are dangerous for children and pets. Children and pets must not play with, climb on, or enter the product.
- Do not put objects that children may reach on the product.
- **WARNING:** During use, the accessible surfaces of the product are hot. Keep children away from the product.
- Keep the packaging materials out of the reach of children. There is a hazard of injury and suffocation.
- When the door is open, do not put any heavy objects on it or allow children to sit on it. You may cause the oven to tip over or damage the door hinges.
- For the safety of children, cut the power plug and make the product inoperable before disposing the product.

 **1.3 Electrical Safety**

- Plug the product into a grounded outlet protected by a fuse that matches the current ratings indicated on the type label. Have the grounding installation made by a qualified electrician. Do not use the product without grounding in accordance with local / national regulations.
- The plug or the electrical connection of the product should be in an easily accessible place (where it will not be affected by the flame of the hob). If this is not possible, there should be a mechanism (fuse, switch, key switch, etc.) on the electrical installation to which the product is connected, in compliance with the electrical regulations and separating all poles from the network.

- The product must not be plugged into the outlet during installation, repair, and transportation.
 - Plug the product into an outlet that meets the voltage and frequency values specified on the type label.
 - If your product does not have a power cable, only use the power cable described in the "Technical specifications" section.
 - Do not jam the power cable under and behind the product. Do not put a heavy object on the power cable. The power cable should not be bent, crushed, and come into contact with any heat source.
 - The rear surface of the oven gets hot when it is in use. Power cords must not touch the back surface, connections may be damaged.
 - Do not jam the electric cables into the oven door and do not pass them over hot surfaces. Otherwise, cable insulation may melt and cause fire as a result of short circuit.
 - Use original cable only. Do not use cut or damaged cables or intermediate cables.
 - If the power cable is damaged, it must be replaced by the manufacturer, an authorized service or a person to be specified by the importer company in order to prevent possible dangers.
 - **WARNING:** Before replacing the oven lamp, be sure to disconnect the product from the mains supply to avoid the risk of electric shock. Unplug the product or turn off the fuse from the fuse box.
- If your product has a power cable and plug:
- Do not plug the product into an outlet that is loose, has come out of its socket, is broken, dirty, oily, with risk of water contact (for example, water that may leak from the counter).
 - Never touch the plug with wet hands! Never unplug by pulling on the cable, always pull out by holding the plug.
 - Make sure that the product plug is securely plugged into the outlet to avoid arcing.



1.4 Transportation Safety

- Disconnect the product from the mains before transporting the product.

- The product is heavy, carry the product with at least two people.
- Do not use the door and / or handle to transport or move the product.
- Do not put other items on the product and carry the product upright.
- The product must not be transported when there is water in the it. It may be transported after the water discharge is completed.
- When you need to transport the product, wrap it with bubble wrap packaging material or thick cardboard and tape it tightly. Secure the product tightly with tape to prevent the removable or moving parts of the product and the product from getting damaged.
- Check the overall appearance of the product for any damage that may have occurred during transportation.
- Keep the surroundings of all ventilation ducts of the product open.
- To prevent overheating, the product should not be installed behind decorative doors.

1.6 Safety of Use

- Ensure that the product is switched off after every use.
- If you will not use the product for a long time, unplug it or turn off the fuse from the fuse box.
- Do not operate defective or damaged product. If any, disconnect the electricity / gas connections of the product and call the authorized service.
- Do not use the product if the front door glass is removed or cracked.
- Do not climb on the product to reach anything or for any other reason.
- Never use the product when your judgement or coordination is impaired by the use of alcohol and/or drugs.
- Flammable objects kept in the cooking area may catch fire. Never store flammable objects in the cooking area.
- The oven handle is not a towel dryer. When using the product, do not hang towels, gloves or similar textiles on the handle.

1.5 Installation Safety

- Before the product is installed, check the product for any damage. If the product is damaged, do not install it.
- Do not install the product near heat sources (radiators, stoves, etc.).

- The hinges of the product door move when opening and closing the door and might jam. When opening / closing the door, do not hold the part with the hinges.

1.7 Temperature Warnings

- **WARNING:** The accessible parts of the product will be hot during use. Care should be taken to avoid touching the product and heating elements. Children under the age of 8 should not be brought close to the product without an adult.
- Do not place flammable / explosive materials near the product, as the edges will be hot while it is operating.
- As steam may be exhaled, keep away while opening the oven door. The steam may burn your hand, face and / or eyes.
- During operation, the product may become hot. Care should be taken to avoid touching hot parts, inside of the oven and heating elements.
- Always use heat resistant oven gloves while placing food in the hot oven, or removing the food from the hot oven, etc.

1.8 Accessory Use

- It is important that the wire grill and tray are placed properly on the wire shelves. For detailed information, refer to the section "**Usage of accessories**".
- Accessories can damage the door glass when closing the product door. Always push the accessories to the end of the cooking area.

1.9 Cooking Safety

- Be careful when using alcoholic drinks in your dishes. Alcohol evaporates at high temperatures and may cause fire since it can ignite when it comes into contact with hot surfaces.
- Food waste, oil, etc. in the cooking area may catch fire. Before cooking, remove such coarse dirt.
- Food Poisoning Hazard: Do not let food sit in oven for more than 1 hour before or after cooking. Otherwise it may cause food poisoning or diseases.

- Do not heat closed tins and glass jars in the oven. The pressure that would build-up in the tin/jar may cause it to burst.
- Place the greaseproof paper in a cookware or on the oven accessory (tray, wire grill, etc.) with food and place it in the preheated oven. Remove any excessive pieces of greaseproof paper hanging from the accessory or container to avoid the risk of touching the oven heater elements. Never use greaseproof paper at an oven temperature higher than the maximum use temperature specified on the greaseproof paper you are using. Never place greaseproof paper on the oven base.
- Do not place baking trays, dishes or aluminium foil directly onto the bottom of the oven. The accumulated heat might damage the bottom of the oven.
- Close the oven door during grilling. Hot surfaces may cause burns!
- Food not suitable for grilling carries a fire hazard. Grill only food that is suitable for heavy grill fire. Also, do not place the

food too far in the back of the grill. This is the hottest area and fatty foods may catch fire.

1.10 Steam System

- In steam assisted cooking, opening of the door may cause steam to escape, creating a risk of burns. Be careful when opening the door.
- If moisture remains in the oven after steam assisted cooking, it may cause corrosion. Let the oven dry after cooking. Do not store wet food items in the oven for a long time.
- When removing the food after steam assisted cooking, hot liquid may flow from the accessories, be careful.
- While doing steam assisted cooking, it is recommended to add as much water as the amount in the cooking table.
- Do not use distilled or filtered water. Use ready-made waters only. Do not use flammable, alcoholic or solid particulate solutions instead of water.
- Do not use accessories that may corrode from steam while cooking.
- Be careful not to spill water on the oven surface or unwanted surfaces when removing or placing the water tank.



1.11 Maintenance and Cleaning Safety

- Wait for the product to cool before cleaning the product. Hot surfaces may cause burns!
- Never wash the product by spraying or pouring water on it! There is the risk of electric shock!
- Do not use steam cleaners to clean the product as this may cause an electric shock.
- Do not use harsh abrasive cleaners, metal scrapers, wire wool or bleach materials to clean the oven front door glass / (if present) oven upper door glass. These materials can cause glass surfaces to be scratched and broken.
- Always keep the control panel clean and dry. A damp and dirty surface may cause problems in operating the functions.
- After each steam assisted cooking, the remaining water in the water tank should be drained and the water tank should be cleaned. The use of water left in the chamber in the next cooking creates problems in terms of hygiene.
- Do not wash the water tank in the dishwasher. Wipe the water tank with a clean damp cloth, dry it with a dry cloth and store it that way. Never dry the tank in the oven.
- For lime that may form in the water tank, 200 cc of water and 1 teaspoon of lemon salt are placed in the tank and left for 1 hour. Then, it is washed with plenty of water and dried. It is recommended to apply this procedure every 4-5 uses.
- Do not use cleaning agents containing acids or chlorides to clean the bottom of the oven. Do not clean by scraping the lime that may form on the oven base. Otherwise, the product base shall be damaged.
- To remove the lime that may occur in the water pool on the oven base after steam assisted cooking-easy steam cleaning operations, add 350 cc of white vinegar (acidity of the vinegar shall not exceed 6%) to the water pool on the base of the oven at ambient temperature after every 2 or 3 operations, and then wait for 30 minutes. After 30 minutes, clean this area with a soft wet cloth and dry with a dry cloth.
- Depending on the frequency of steam assisted cooking-easy steam cleaning operations and

the hardness of the water used, lime stains may occur on the oven base.

- For scale stains that might occur on the frame after steam assisted cooking, it is recommended that you clean the oven with Vinegar Water and cloth.

 **1.12 High temperature self-cleaning (Pyrolysis)**

- During self-cleaning, the surfaces become hotter than in standard use. Keep children away.
- Hot surfaces cause burns! Do not touch the product during self-cleaning and keep children away from the product. Wait at least 30 minutes before removing the residue.

- During self-cleaning, smoke will be released due to the burning of food residues. Ventilate your kitchen well during the cleaning process.
- Before starting the cleaning, clean the outer surfaces of the oven and the food residues inside the oven with soapy cloth. Remove all accessories and cooking utensils from the oven. If your product has a pyro proof accessory (resistant to high temperature self-cleaning), you do not need to remove these accessories from the oven.
- If there is a hob over your oven, do not operate the hob during prolysis.

2 Environmental Instructions

2.1 Waste Directive

2.1.1 Compliance with the WEEE Directive and Disposing of the Waste Product

This product complies with EU WEEE Directive (2012/19/EU). This product bears a classification symbol for waste electrical and electronic equipment (WEEE).



This product has been manufactured with high quality parts and materials which can be re-used and are suitable for recycling. Therefore, do not dispose of the waste product with nor-

mal domestic and other wastes at the end of its service life. Take it to a collection point for the recycling of electrical and electronic equipment. You can ask your local administration about these collection points. Disposing of the appliance properly helps prevent negative consequences for the environment and human health.

Compliance with RoHS Directive:

The product you have purchased complies with EU RoHS Directive (2011/65/EU). It does not contain harmful and prohibited materials specified in the Directive.

2.2 Package Information

Packaging materials of the product are manufactured from recyclable materials in accordance with our National Environment Regulations. Do not dispose of the packaging waste with the household or other wastes, take it to the packaging material collection points designated by the local authorities.

2.3 Recommendations for Energy Saving

According to EU 66/2014, information on energy efficiency can be found on the product receipt supplied with the product. The following suggestions will help you use your product in an ecological and energy-efficient way:

- Defrost frozen food before baking.
- In the oven, use dark or enamelled containers that transmit heat better.

- If specified in the recipe or user's manual, always preheat. Do not open the oven door frequently during baking.
- Turn off the product 5 to 10 minutes before the end time of baking in prolonged bakings. You can save up to 20% electricity by using residual heat.
- Try to cook more than one dish at a time in the oven. You may cook at the same time by placing two cookers on the wire rack. In addition, if you cook your meals one after the other, it will save energy because the oven will not lose its heat.
- Do not open the oven door when baking in the "Eco fan heating" operating function. If the door is not opened, the internal temperature is optimized to save energy in the "Eco fan heating" operating function, and this temperature may differ from what is shown on the display.

3 Your product

EN

3.1 Product Introduction

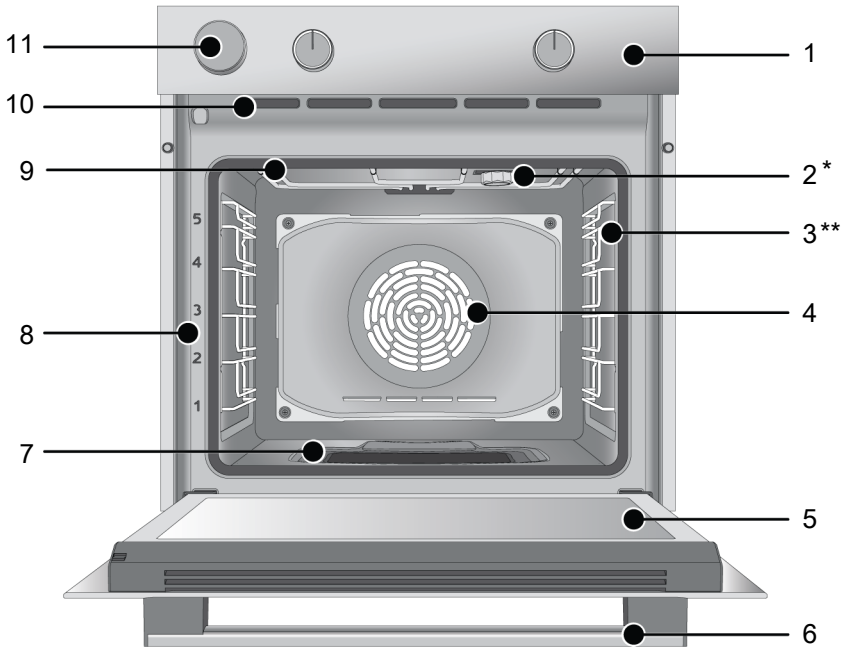

1 Control panel

3 Wire shelves

5 Door

7 Water pool for steam assisted cooking

9 Upper heater

11 Water tank

2 Lamp

4 Fan motor (behind the steel plate)

6 Handle

8 Shelf positions

10 Ventilation holes

3.2 Product Control Panel Introduction and Usage

In this section, you can find the overview and basic uses of the product's control panel. There may be differences in images and some features depending on the type of product.

3.2.1 Control Panel

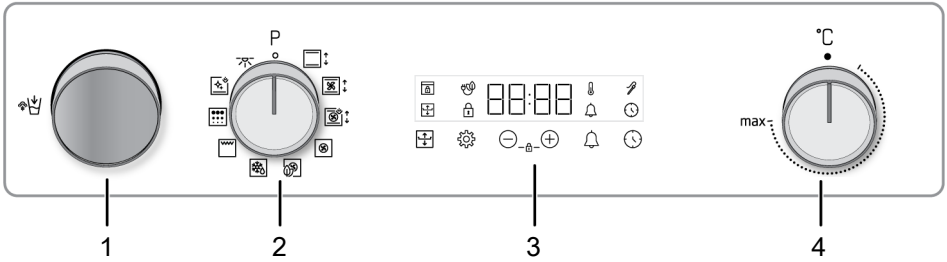

1 Water tank

3 Timer

2 Function selection knob

4 Temperature knob

If there are knob(s) controlling your product, in some models this/these knob(s) may be so that they come out when pushed (buried knobs). For settings to be made with these knobs, first push the relevant knob in and pull out the knob. After making your adjustment, push it in again and replace the knob.

3.2.2 Introduction of the oven control panel

Function selection knob

You can select the oven operating functions with the function selection knob. Turn left / right from closed (top) position to select.

Temperature knob

You can select the temperature you want to cook with the temperature knob. Turn clockwise from the closed (top) position to select.

Oven inner temperature indicator

You can see the interior temperature of the oven on the timer display. The oven heats up until it reaches the set temperature and maintains this temperature and the 3-line heating animation flashes to the far right. When the oven temperature reaches the set value, this animation stops and the "C" symbol appears constantly next to the set temperature value.

Timer

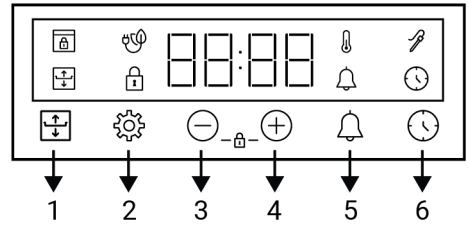

1 Flexible cooking button

2 Settings key

3 Decrease key

4 Increase key

5 Alarm key

6 Time setting key

Display symbols

🕒 : Baking time symbol

🔧 : Flexible cooking symbol

🔔 : Alarm symbol

🍖 : Meat probe symbol *

🔒 : Key lock symbol

🌡️ : Temperature symbol

🌿 : Symbol of baking with eco fan

🔒 : Door lock symbol *











* It varies depending on the product model. It may not be available on your product.

3.3 Oven operating functions

On the function table, the operating functions you can use in your oven and the highest and lowest temperatures that can

be set for these functions are shown. The

order of the operating modes shown here may differ from the arrangement on your product.

Function symbol	Function description	Temperature range (°C)	Description and use
	Oven lamp	-	No heater works in the oven. Only the oven lamp lights up.
	Operating with fan	-	The oven is not heated. Only the fan (on the back wall) operates. Frozen food with granules is slowly defrosted at room temperature, cooked food is cooled. The time required to defrost a whole piece of meat is longer than for foods with grains.
	Top and bottom heating	40-280	Food is heated from above and below at the same time. Suitable for cakes, pastries or cakes and stews in baking moulds. Cooking is done with a single tray.
	Bottom heating	40-220	Only lower heating is on. It is suitable for foods that need browning on the bottom. This function should also be used for easy steam cleaning.
	Fan assisted bottom/top heating	40-280	The hot air heated by the upper and lower heaters is distributed equally and rapidly throughout the oven with the fan. Cooking is done with a single tray.
	Fan Heating	40-280	The hot air heated by the fan heater is distributed equally and rapidly throughout the oven with the fan. It is suitable for multi-tray cooking at different shelf levels.
	Eco fan heating	160-220	In order to save energy, you can use this function instead of using "Fan Heating" in the range of 160-220°C. But; cooking time will be slightly longer.
	"3D" function	40-280	Upper heating, lower heating and fan heating functions operate. Each side of the product to be cooked is cooked equally and quickly. Cooking is done with a single tray. This function should also be used for steam-assisted cooking.
	Full grill	40-280	The large grill on the oven ceiling works. It is suitable for grilling in large amounts.
	Pyrolysis	-	It is used for self-cleaning of the oven at high temperature. Look at the specifications in the maintenance and cleaning section for this function.

3.4 Product Accessories

There are various accessories in your product. In this section, the description of the accessories and the descriptions of the correct usage are available. Depending on the product model, the supplied accessory

varies. All accessories described in the user's manual may not be available in your product.

 The trays inside your appliance may be deformed with the effect of the heat. This has no effect on the functionality. Deformation disappears when the tray is cooled.

Standard tray

It is used for pastries, frozen foods and frying large pieces.

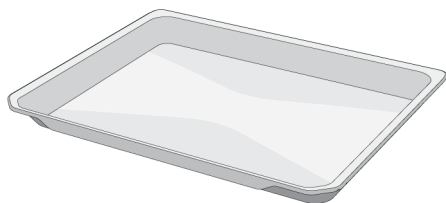

Wire grill

It is used for frying or placing the food to be baked, fried and stewed on the desired shelf.

On models with wire shelves :

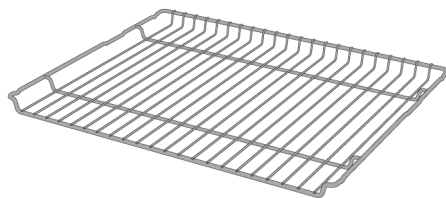

On models without wire shelves :

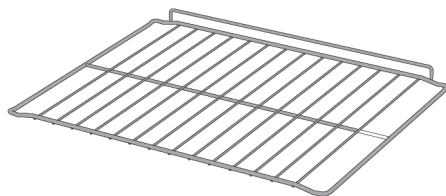

3.5 Use of Product Accessories

Cooking shelves

There are 5 levels of shelf position in the cooking area. You can also see the order of the shelves in the numbers on the front frame of the oven.

On models with wire shelves :

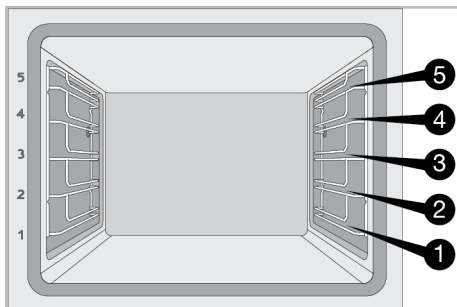

On models without wire shelves :

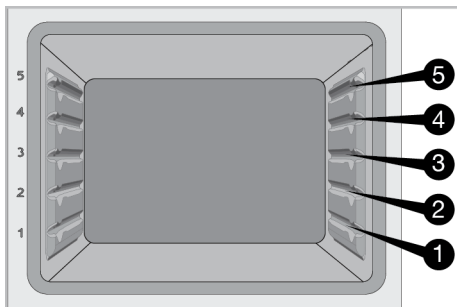

Placing the wire grill on the cooking shelves

On models with wire shelves :

It is crucial to place the wire grill on the wire side shelves properly. While placing the wire grill on the desired shelf, the open section must be on the front. For better cooking, the wire grill must be secured on the wire shelf's stopping point. It must not pass over the stopping point to contact with the rear wall of the oven.

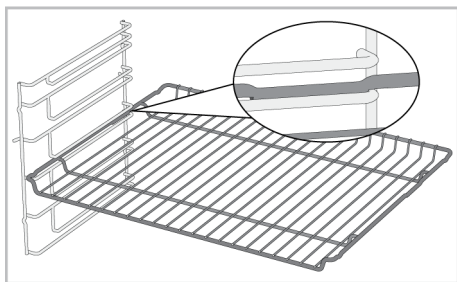

On models without wire shelves :

It is crucial to place the wire grill on the side shelves properly. The wire grill has one direction when placing it on the shelf. While placing the wire grill on the desired shelf, the open section must be on the front.

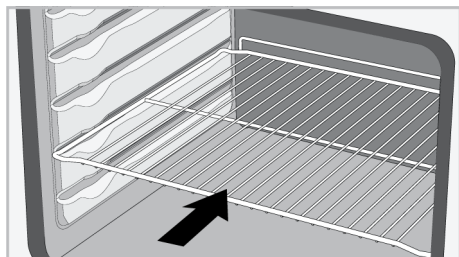
**Placing the tray on the cooking shelves****On models with wire shelves :**

It is also crucial to place the trays on the wire side shelves properly. While placing the tray on the desired shelf, its side designed for holding must be on the front. For better cooking, the tray must be secured on the stopping socket on the wire shelf. It must not pass over the stopping socket to contact with the rear wall of the oven.

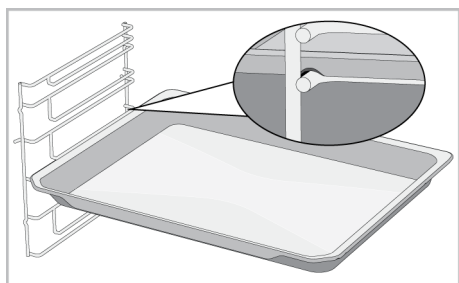
**On models without wire shelves :**

It is also crucial to place the trays on the side shelves properly. The tray has one direction when placing it on the shelf. While placing the tray on the desired shelf, its side designed for holding must be on the front.

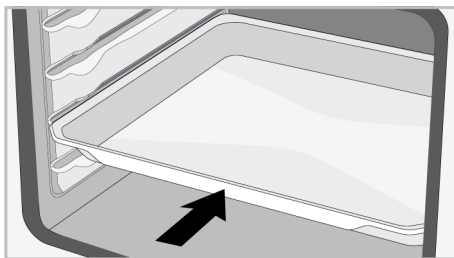
**Stopping function of the wire grill**

There is a stopping function to prevent the wire grill from tipping out of the wire shelf. With this function, you can easily and safely take out your food. While removing the wire grill, you can pull it forward until it reaches the stopping point. You must pass over this point to remove it completely.

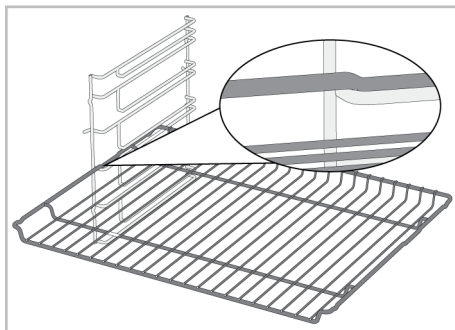
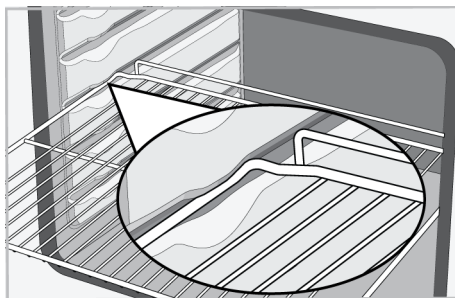
On models with wire shelves :**On models without wire shelves :****Tray stopping function - On models with wire shelves**

There is also a stopping function to prevent the tray from tipping out of the wire shelf. While removing the tray, release it from the rear stopping socket and pull it towards

yourself until it reaches the front side. You must pass over this stopping socket to remove it completely.

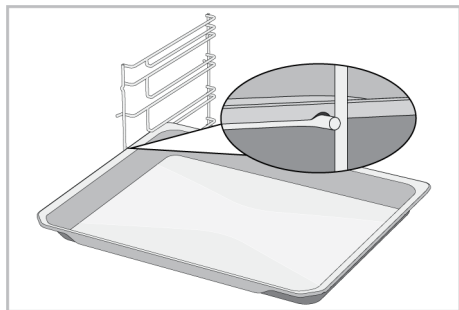

Proper placement of the wire grill and tray on the telescopic rails-On models with wire shelves and telescopic models

Thanks to telescopic rails, trays or the wire grill can be easily installed and removed. When using trays and wire grills with the telescopic rail, care should be taken that the pins on the front and back of the telescopic rails, rest against the edges of the grill and the tray (shown in the figure).

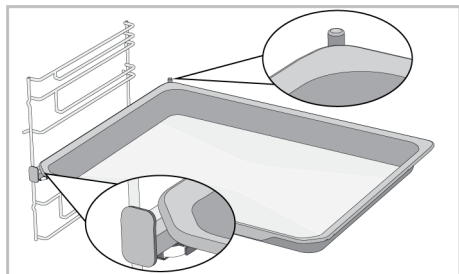
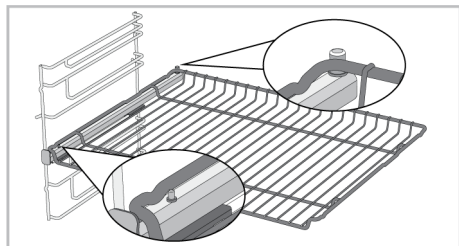

3.6 Technical Specifications

General specifications	
Product external dimensions (height/width/depth) (mm)	595 /594 /567
Oven installation dimensions (height / width / depth) (mm)	590 - 600 /560 /min. 550
Voltage/Frequency	220-240 V ~; 50 Hz
Cable type and section used/suitable for use in the product	min. H05VV-FG 3 x 1,5 mm ²
Total power consumption (kW)	3,3
Oven type	Multifunction oven

Basics: Information on the energy label of home type electrical ovens is given in accordance with the EN 60350-1 / IEC 60350-1 standard. The values are determined in Top and bottom heating or (if present) Fan assisted bottom/top heating functions with the standard load.

Energy efficiency class is determined in accordance with the following prioritization depending on whether the relevant functions exist on the product or not. 1-Eco fan heating , 2-Fan Heating , 3-Fan assisted low grill , 4-Top and bottom heating.



Technical specifications may be changed without prior notice to improve the quality of the product.



Figures in this manual are schematic and may not exactly match your product.







Values stated on the product labels or in the documentation accompanying it are obtained in laboratory conditions in accordance with relevant standards. Depending on operational and environmental conditions of the product, these values may vary.

4 First Use

Before you start using your product, it is recommended to do the following stated in the following sections respectively.

4.1 First Timer Setting

 Always set the time of day before using your oven. If you do not set it, you cannot cook in some oven models.

1. When the oven is first started, “12:00” and  symbol will flash on the display.
2. Set the time of day by touching the / keys.



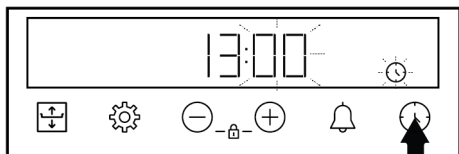

3. Touch  or  key to activate the minutes field.



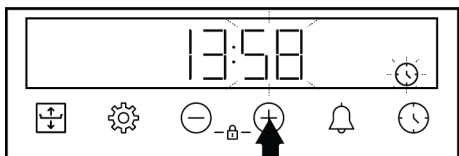



4. Touch the / keys to set the minute.



5. Confirm the setting by touching the  key.

⇒ The time of day is set and the  symbol disappears on the display.

 If the first timer is not set, “12:00” and  symbol continue to flash and your oven will not start. For your oven to function, you must confirm the time of day by setting the time of day or touching the  key when it is at “12:00” You can change the time of day setting later as described in the “Settings” section.

 In the event of a power outage, the time of day settings are cancelled. It should be set again.

4.2 Initial Cleaning

1. Remove all packaging materials.
2. Remove all accessories from the oven provided with the product.
3. Operate the product for 30 minutes and then, turn it off. This way, residues and layers that may have remained in the oven during production are burned and cleaned.
4. When operating the product, select the highest temperature and the operating function that all the heaters in your product operate. See “Oven operating functions [► 14]”. You can learn how to operate the oven in the following section.
5. Wait for the oven to cool.
6. Wipe the surfaces of the product with a wet cloth or sponge and dry with a cloth.

Before using the accessories:

Clean the accessories you remove from the oven with detergent water and a soft cleaning sponge.

NOTICE: Some detergents or cleaning agents may cause damage to the surface. Do not use abrasive detergents, cleaning powders, cleaning creams or sharp objects during cleaning.

NOTICE: During the first use, smoke and odour may come up for several hours. This is normal and you just need good ventilation to remove it. Avoid directly inhaling the smoke and odours that form.

5 Using the Oven

5.1 General Information on Using the Oven

Cooling fan (It varies depending on the product model. It may not be available on your product.)

Your product has a cooling fan. The cooling fan is activated automatically when necessary and cools both the front of the product and the furniture. It is automatically deactivated when the cooling process is finished. Hot air comes out over the oven door. Do not cover these ventilation openings with anything. Otherwise, the oven may overheat. The cooling fan continues to operate during oven operation or after the oven is turned off (approximately 20-30 minutes). If you cook by programming the oven timer, at the end of the baking time, the cooling fan turns off with all functions. The cooling fan running time cannot be determined by the user. It turns on and off automatically. This is not an error.

Oven lighting

The oven lighting is turned on when the oven starts baking. In some models, the lighting is on during baking, while in some models it turns off after a certain time. In some baking functions the lamp never turns on to save energy.

If you wish the oven lamp to be on incessantly, select the "Oven lamp" operating status with the function selection knob.

5.2 Operation of the Oven Control Unit

General warnings for the oven control unit

- The maximum time that can be set for the baking process is 5 hours 59 minutes. In case of a power failure, the program is canceled. You will need to re-program.
- While making any adjustments, the relevant symbols flash on the display. A short time should be waited for the settings to be saved.
- If any cooking setting has been made, the time of day cannot be adjusted.
- If cooking time is set when cooking starts, the remaining time is displayed on the display.
- In cases where cooking time or cooking end time is set; you can cancel automatically by touching the ⌚ key for a long time.



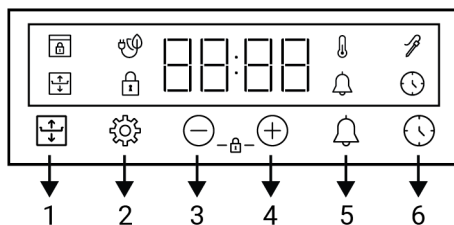

Timer



- 1 Flexible cooking button
- 2 Settings key
- 3 Decrease key
- 4 Increase key
- 5 Alarm key
- 6 Time setting key

Display symbols

- ⌚ : Baking time symbol
- 🔧 : Flexible cooking symbol

-  : Alarm symbol
-  : Meat probe symbol *
-  : Key lock symbol
-  : Temperature symbol
-  : Symbol of baking with eco fan
-  : Door lock symbol *

* It varies depending on the product model. It may not be available on your product.

Turning on the oven

When you select a operating function you want to cook with the function selection knob and set a certain temperature with the temperature knob, the oven starts operating.



Turning off the oven

You can turn the oven off by turning the function selection knob and temperature knob to the off (up) position.

Manual cooking to select temperature and oven operating function

You can cook by making a manual control (at your own control) without setting the cooking time by selecting the temperature and operating function specific to your food.





1. Select the operating function you want to cook with the function selection knob.
 2. Set the temperature you want to cook with the temperature knob.
- ⇒ Your oven will start operating immediately at the selected function and temperature, and the  symbol will appear on the display. When the temperature inside the oven reaches the set temperature, the  symbol disappears. The oven does not switch off automatically



since manual cooking is done without setting the cooking time. You have to control cooking and turn it off yourself. When your cooking is completed, turn off the oven by turning the function selection knob and the temperature knob to the off (up) position.

Cooking by setting the cooking time:

You can have the oven turn off automatically at the end of the time by selecting the temperature and operating function specific to your food and setting the cooking time on the timer.

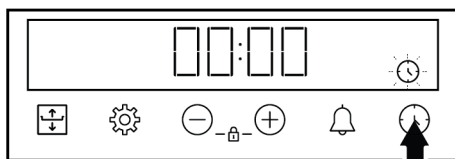
1. Select the operating function for cooking.
2. Touch the  key until the  symbol appears on the display for the cooking time.



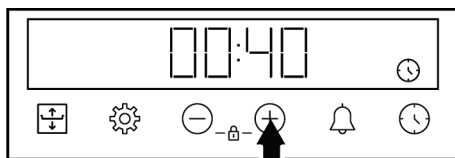

 After setting the operation function and temperature, you can set the cooking time for 30 minutes by touching the  key directly for quick setting of the cooking time and change the time with the  keys.

3. Set the cooking time with the  keys.



 The cooking time increases by 1 minute in the first 15 minutes, after 15 minutes it increases by 5 minutes.

4. Put your food in the oven and set the temperature with the temperature knob.

⇒ Your oven will start operating immediately at the selected function and temperature. The set cooking time starts to count down and the  symbol appears on the display. When the temperature inside the oven reaches the set temperature, the  symbol disappears.

- After the set cooking time is completed, on the display, “End” appears, the  symbol flashes and the timer beeps.
- The warning sounds for two minutes. Press any key to stop the warning. The warning stops and the time of day appears on the display.

Flexible Cooking (Flexi Crisp)

In cases where you want the top or bottom to brown more in your oven cooking, you can achieve a better cooking by using the “Flexible Cooking (Flexi Crisp)” feature. With this function, it is adjusted to give more heat to the upper or lower surface during cooking.

 You can use the flexible cooking feature in the Top and bottom heating, “3D” function and Fan assisted bottom/top heating operating functions, between the temperatures of 150°C-250°C.

 If temperature and function changes are made while the flexible cooking feature is active, the flexible cooking feature will be canceled automatically.

Flexible cooking recommended time table

Suggested flexible cooking times according to the cooking time you will set for the flexible cooking function are given in the table below.

 If the flexible cooking function is not ended, it will be canceled automatically after 15 minutes.

Cooking time (min.)	Flexible Cooking Function Usage Time (min.)
0 - 15	last 5
15 - 45	last 10
45 - above	last 15

To use the flexible cooking feature:

- Start your cooking by selecting the operating function and temperature where the flexible cooking function is active.

 You can use the flexible cooking function without setting the cooking time, by manually controlling it or by setting the cooking time.

- For the surface you want to brown, first touch the  key once.

⇒ At the first touch, the oven continues to operate normally and a single middle line appears on the screen next to 3 lines.

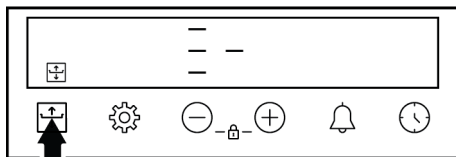

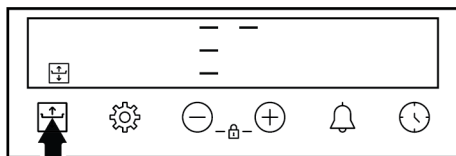

⇒ Touching the  key again activates the top surface frying level and a single upper level line appears on the display next to 3 lines.

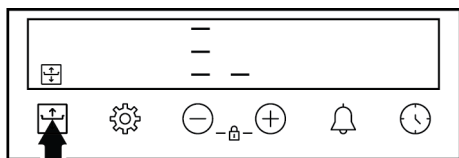

⇒ Touching the  key again activates the frying level of the bottom surface and a single line appears on the bottom level next to the 3 lines on the display.



- The  symbol remains lit, with the cooking time elapsed or the remaining cooking time approximately 5 seconds after making the setting.

 To cancel the flexible cooking feature manually, press the  key to bring the level line next to the 3 lines on the display to the middle level.

 In terms of cooking safety, the flexible cooking function is active for a maximum of 15 minutes. Then it automatically returns to the normal cooking level and the symbol disappears on the display.

5.3 Steam Assisted Cooking

Your oven has a steam assisted cooking feature. Better baking results are achieved with steam assist. Steam assist ensures that the surface of pastry foods are brighter, their crust is more crunchy and they are more voluminous. Also, steam assist reduces the moisture loss of the foods such as meat and allows them to be cooked more juicy on the inside and more delicious.

General Warnings

- Steam assisted cooking can only be performed with the steam assisted cooking functions specified in the manual.
- Water tank capacity is 250 ml. Do not put more than 250 ml of water in the water tank during baking.
- Condensation formed on the oven door after steam assisted cooking may drip around when the oven door is opened. As soon as you open the oven door, wipe off the condensation.

- Stay away when opening the oven door, as steam and heat may escape during and after steam assisted cooking. The steam may burn your hand, face and/or eyes.
- If water remains inside the oven after each steam assisted cooking, dry the remaining water with a dry cloth after the oven has cooled-down. Otherwise, residual water may lead to calcification.

For steam assisted cooking:

1. Start your baking after checking the steam assisted cooking table and setting the function, temperature and time according to the food you want to cook. You can determine the amount of water to be added, temperature, baking function and time for baking that are not in the table.
2. Place your food in the oven at the recommended rack position.
3. Push the water tank on the control panel of your oven when the time for adding water comes, according to the baking chart.

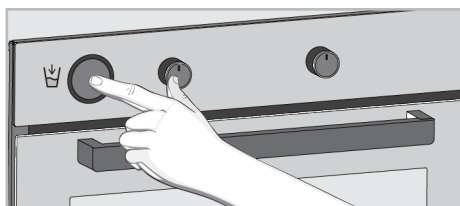

4. Remove the water reservoir from its slot.

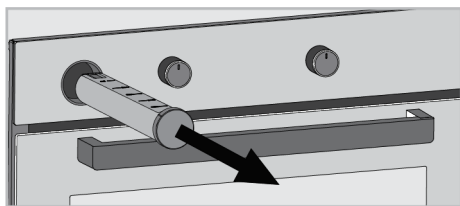

5. Open the lid of the water reservoir and fill in the amount specified in the baking table.

i Do not use distilled or filtered water. Use ready-made waters only. Do not use flammable, alcoholic or solid particulate solutions instead of water.

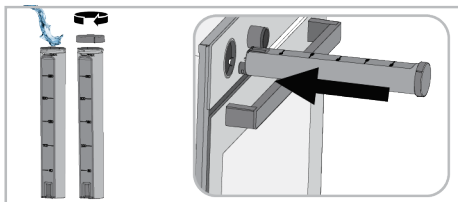

- Close the lid and place the water tank in its place. Push the water tank all the way in.
 - ⇒ The water in the water tank starts to flow slowly to the floor of the oven, steam assistance is provided to your food.
- Once the baking is completed, turn off the oven by setting the function and temperature knobs to off position.

i If water remains on the bottom of the oven after each steam assisted cooking, dry the remaining water with a dry cloth after the oven has cooled. Otherwise, water remaining on the oven floor may cause calcification.

5.4 Settings

Activating the key lock

By using the key lock feature, you can safeguard the timer from interference.

- Touch the \oplus/\ominus keys at the same time until the \mathfrak{K} symbol appears on the display.

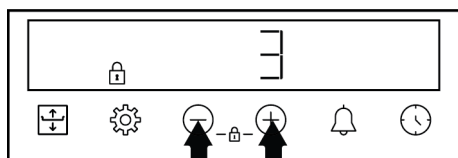

- ⇒ The \mathfrak{K} symbol is shown on the display and the 3-2-1 count down starts. The key lock activates when the countdown

ends. When any key is touched after the key lock is set, the timer sounds an audible signal and the \mathfrak{K} symbol flashes.

i If you release the \oplus/\ominus keys before the end of the countdown, the key lock does not activate.

i Timer keys cannot be used when the key lock is on. The key lock will not be cancelled in case of power failure.

Deactivating the key lock

- Touch the \oplus/\ominus keys at the same time until the \mathfrak{K} symbol disappears from the display.
 - ⇒ The \mathfrak{K} symbol disappears from the display and the key lock is disabled.

Setting the alarm

You can also use the timer of the product for any warning or reminder other than baking. The alarm clock has no effect on the oven operating functions. It is used for warning purposes. For example, you can use the alarm clock when you want to turn the food in the oven at a certain time. As soon as the time you set has expired, the timer gives you an audible warning.

i The maximum alarm time may be 23 hours 59 minutes.

- Touch the \mathfrak{K} until the key \mathfrak{K} symbol appears on the display.

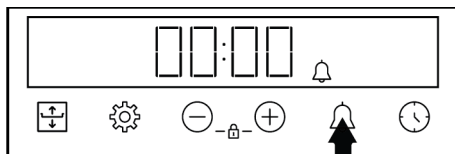

- Set the alarm time with the \oplus/\ominus keys.

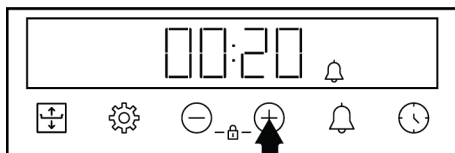





- ⇒ After setting the alarm time, the  symbol remains lit and the alarm time starts to countdown on the display. If the alarm time and baking time are set at the same time, the shorter time is shown on the display.

3. After the alarm time is completed, the  symbol starts flashing and gives you an audible warning.

Turning off the alarm

1. At the end of the alarm period, the warning sounds for two minutes. Touch any key to stop the audible warning.
 - ⇒ The warning stops and the time of day appears on the display.

If you want to cancel the alarm;

1. Touch the  key until the  symbol appears on the display to reset the alarm time. Touch the  key until the “00:00” appears on the display.
2. You can also cancel the alarm by touching the  key for a long time.

Adjusting the volume

1. Touch  key until one of the values **b-01-b-02-b-03** appears on the display.

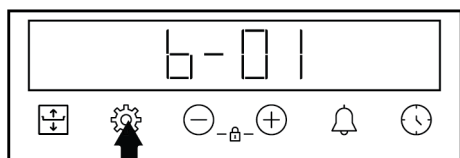

2. Set the desired level with the  keys. (**b-01-b-02-b-03**)

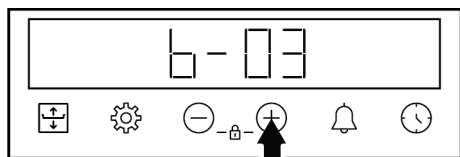

- ⇒ Touch the  key for confirmation or wait without touching any key. The volume set becomes active after a while.

Setting the display brightness

1. Touch  key until one of the values **d-01-d-02-d-03** appears on the display.

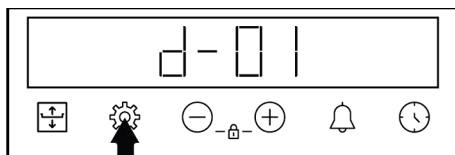

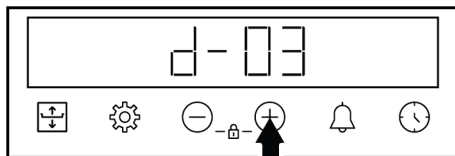

2. Set the desired brightness with the  keys. (**d-01-d-02-d-03**)





- ⇒ Touch the  key for confirmation or wait without touching any key. The brightness set becomes active after a while.

Changing the time of day

On your oven to change the time of day that you have previously set:

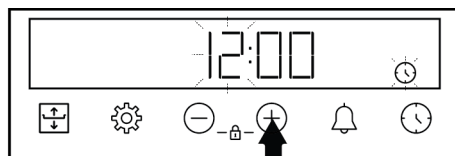
1. Touch the  key until the  symbol appears on the display.
2. Set the time of day by touching the  keys.



3. Touch  or  key to activate the minutes field.

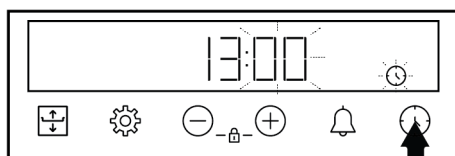

4. Touch the  keys to set the minute.

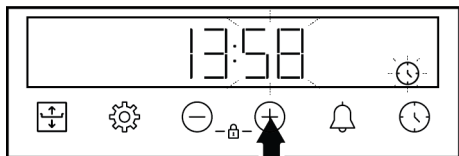

6 General Information About Baking

You can find tips on preparing and cooking your food in this section.

Plus, this section describes some of the foods tested as producers and the most appropriate settings for these foods. Appropriate oven settings and accessories for these foods are also indicated.

6.1 General Warnings About Baking in the Oven

- While opening the oven door during or after baking, hot-burning steam may emerge. The steam may burn your hand, face and/or eyes. When opening the oven door, stay away.
- Intense steam generated during baking may form condensed water drops on the interior and exterior of the oven and on the upper parts of the furniture due to the temperature difference. This is a normal and physical occurrence.
- The cooking temperature and time values given for foods may vary depending on the recipe and amount. For this reason, these values are given as ranges.
- Always remove unused accessories from the oven before you start cooking. Accessories that will remain in the oven may prevent your food from being cooked at the correct values.
- For foods that you will cook according to your own recipe, you can reference similar foods given in the cooking tables.
- Using the supplied accessories ensures you get the best cooking performance. Always observe the warnings and information provided by the manufacturer for the external cookware you will use.
- Cut the greaseproof paper you will use in your cooking in suitable sizes to the container you will cook. Greaseproof papers that are overflowing from the container

5. Confirm the setting by touching the ⌚ key.

→ The time of day is set and the ⌚ symbol disappears on the display.

can create a risk of burns and affect the quality of your baking. Use the greaseproof paper you will use in the temperature range specified.

- For good baking performance, place your food on the recommended correct shelf. Do not change the shelf position during baking.

6.1.1 Pastries and oven food

General Information

- We recommend using the accessories of the product for a good cooking performance. If you will use an external cookware, prefer dark, non-sticking and heat resistant ware.
- If preheating is recommended in the cooking table, be sure to put your food in the oven after preheating.
- If you will cook by using cookware on the wire grill, place it in the middle of the wire grill, not near the back wall.
- All materials used in making pastry should be fresh and at room temperature.
- The cooking status of the foods may vary depending on the amount of food and the size of the cookware.
- Metal, ceramic and glass moulds extend the cooking time and the bottom surfaces of pastry foods do not brown evenly.
- If you are using baking paper, a small browning can be observed on the bottom surface of the food. In this situation, you may have to extend your cooking period by approximately 10 minutes.
- The values specified in the cooking tables are determined as a result of the tests carried out in our laboratories. Values suitable for you may differ from these values.

- Place your food on the appropriate shelf recommended in the cooking table. Refer to the bottom shelf of the oven as shelf 1.

Tips for baking cakes

- If the cake is too dry, increase the temperature by 10°C and shorten the baking time.
- If the cake is moist, use a small amount of liquid or reduce the temperature by 10°C.
- If the top of the cake is burnt, put it on the lower shelf, lower the temperature and increase the baking time.
- If the inside of the cake is cooked well, but outside is sticky, use less liquid, decrease the temperature and increase the cooking time.

Hints for pastry

- If the pastry is too dry, increase the temperature by 10 °C and shorten the cooking time. Wet the dough sheets with a sauce consisting of milk, oil, egg and yoghurt mixture.
- If the pastry is getting cooked slowly, make sure that the thickness of the pastry you have prepared does not overflow the tray.
- If the pastry is browned on the surface but the bottom is not cooked, make sure that the amount of sauce you will use for the pastry is not too much at the bottom of the pastry. For an even browning, try to spread the sauce evenly between the dough sheets and the pastry.
- Bake your pastry in the position and temperature appropriate to the cooking table. If the bottom is still not browned enough, place it on a bottom shelf for the next cooking.

Cooking table for pastries and oven foods

Suggestions for baking with a single tray

Food	Accessory to be used	Operating function	Shelf position	Temperature (°C)	Baking time (min) (approx.)
Cake on the tray	Standard tray *	Top and bottom heating	3	180	30 ... 40
Cake in the mould	Cake mould on wire grill **	Fan Heating	2	180	30 ... 40
Small cakes	Standard tray *	Top and bottom heating	3	160	25 ... 35
Small cakes	Standard tray *	Fan Heating	On models with wire shelves : 3 On models without wire shelves : 2	150	25 ... 35
Sponge cake	Round cake mould, 26 cm in diameter with clamp on wire grill **	Top and bottom heating	2	150	30 ... 40
Sponge cake	Round cake mould, 26 cm in diameter with clamp on wire grill **	Fan Heating	2	155	30 ... 40
Cookie	Pastry tray *	Top and bottom heating	3	170	25 ... 35

Food	Accessory to be used	Operating function	Shelf position	Temperature (°C)	Baking time (min) (approx.)
Cookie	Pastry tray *	Fan Heating	3	170	20 ... 30
Pastry	Standard tray *	Top and bottom heating	2	200	30 ... 40
Pastry	Standard tray *	Fan Heating	2	180	30 ... 40
Bun	Standard tray *	Top and bottom heating	2	200	20 ... 30
Bun	Standard tray *	Fan Heating	3	180	20 ... 30
Whole bread	Standard tray *	Top and bottom heating	3	200	30 ... 40
Whole bread	Standard tray *	Fan Heating	3	200	30 ... 40
Lasagne	Glass / metal rectangular container on wire grill **	Top and bottom heating	2 or 3	200	30 ... 40
Apple pie	Round black metal mould, 20 cm in diameter on wire grill **	Top and bottom heating	2	180	50 ... 65
Apple pie	Round black metal mould, 20 cm in diameter on wire grill **	Fan Heating	3	170	50 ... 65
Pizza	Standard tray *	Top and bottom heating	2	200 ... 220	10 ... 20

Suggestions for cooking with two trays

Food	Accessory to be used	Operating function	Shelf position	Temperature (°C)	Baking time (min) (approx.)
Small cakes	2-Standard tray * 4-Pastry tray *	Fan Heating	2 - 4	On models with wire shelves :150 On models without wire shelves :140	On models with wire shelves : 25 ... 40 On models without wire shelves : 30 ... 45
Cookie	2-Standard tray * 4-Pastry tray *	Fan Heating	2 - 4	170	25 ... 35
Pastry	1-Standard tray * 4-Pastry tray *	Fan Heating	1 - 4	180	35 ... 45
Bun	2-Standard tray * 4-Pastry tray *	Fan Heating	2 - 4	180	20 ... 30

Preheating is recommended for all food.

*These accessories may not be included with your product.

**These accessories are not included with your product. They are commercially available accessories.

Cooking table with operating function "Eco fan heating"

- Do not change the temperature setting after starting cooking in the operating function "Eco fan heating".

- Do not open the oven door when cooking in the "Eco fan heating" operating function. If the door does not open, the in-

ternal temperature is optimized to save energy, and this temperature may differ from what is shown on the display.

- Do not preheat in the “Eco fan heating” operating function.

Food	Accessory to be used	Shelf position	Temperature (°C)	Baking time (min) (approx.)
Small cakes	Standard tray *	3	160	25 ... 35
Cookie	Standard tray *	3	180	25 ... 35
Pastry	Standard tray *	3	200	45 ... 55
Bun	Standard tray *	3	200	35 ... 45

* These accessories may not be included with your product.

6.1.2 Meat, Fish and Poultry

The key points on grilling

- Seasoning it with lemon juice and pepper before cooking whole chicken, turkey and large pieces of meat will increase cooking performance.
- It takes 15 to 30 minutes more to cook boned meat than fillet by frying.
- You should calculate about 4 to 5 minutes of cooking time per centimetre of the meat thickness.

- After the cooking time is expired, keep the meat in the oven for approximately 10 minutes. The juice of the meat is better distributed to the fried meat and does not come out when the meat is cut.
- Fish should be placed on the medium or low level shelf in a heat resistant plate.
- Cook the recommended dishes in the cooking table with a single tray.

Cooking table for meat, fish and poultry

Food	Accessory to be used	Operating function	Shelf position	Temperature (°C)	Baking time (min) (approx.)
Steak (whole) / Roast (1 kg)	Standard tray *	Fan assisted bottom/top heating	3	15 mins. 250/ max, after 180 ... 190	60 ... 80
Lamb's shank (1,5-2 kg)	Standard tray *	Fan assisted bottom/top heating	3	15 mins. 250/ max, after 170	110 ... 120
Fried chicken (1,8-2 kg)	Wire grill * Place one tray on a lower shelf.	Fan assisted bottom/top heating	2	15 mins. 250/ max, after 190	60 ... 80
Fried chicken (1,8-2 kg)	Wire grill * Place one tray on a lower shelf.	"3D" function	2	15 mins. 250/ max, after 190	60 ... 80
Turkey (5.5 kg)	Standard tray *	Fan assisted bottom/top heating	1	25 mins. 250/ max, after 180 ... 190	150 ... 210

Food	Accessory to be used	Operating function	Shelf position	Temperature (°C)	Baking time (min) (approx.)
Turkey (5.5 kg)	Standard tray *	"3D" function	1	25 mins. 250/ max, after 180 ... 190	150 ... 210
Fish	Wire grill * Place one tray on a lower shelf.	Fan assisted bottom/top heating	3	200	20 ... 30
Fish	Wire grill * Place one tray on a lower shelf.	"3D" function	3	200	20 ... 30

Preheating is recommended for all food.

*These accessories may not be included with your product.

**These accessories are not included with your product. They are commercially available accessories.

6.1.3 Grill

Red meat, fish and poultry meat quickly turns brown when grilled, holds a beautiful crust and does not dry out. Fillet meats, skewer meats, sausages as well as juicy vegetables (tomatoes, onions, etc.) are particularly suitable for grilling.

General warnings

- Food not suitable for grilling carries a fire hazard. Grill only food that is suitable for heavy grill fire. Also, do not place the food too far in the back of the grill. This is the hottest area and fatty foods may catch fire.
- **Close the oven door during grilling. Never grill with the oven door open. Hot surfaces may cause burns!**

The key points of the grill

- Prepare foods of similar thickness and weight as much as possible for the grill.
- Place the pieces to be grilled on the wire grill or wire grill tray by distributing them without exceeding the dimensions of the heater.
- Depending on the thickness of the pieces to be grilled, the cooking times given in the table may vary.
- Slide the wire grill or the wire grill tray to the desired level in the oven. If you are cooking on the wire grill, slide the oven tray to the lower shelf to collect the oils. The oven tray you will slide should be sized to cover the entire grill area. This tray may not be supplied with the product. Put some water into the oven tray for easy cleaning.

Grill table

Food	Accessory to be used	Shelf position	Temperature (°C)	Baking time (min) (approx.)
Fish	Wire grill	4 - 5	250/max	20 ... 25
Chicken pieces	Wire grill	4 - 5	250/max	25 ... 35
Meatball (veal) - 12 amount	Wire grill	4	250/max	20 ... 30
Lamb chop	Wire grill	4 - 5	250/max	20 ... 25
Steak - (meat cubes)	Wire grill	4 - 5	250/max	25 ... 30
Veal chop	Wire grill	4 - 5	250/max	25 ... 30
Vegetable gratin	Wire grill	4 - 5	220	20 ... 30
Toast bread	Wire grill	4	250/max	1 ... 3

It is recommended to preheat for 5 minutes for all grilled food.

Turn pieces of food after 1/2 of the total grilling time.

6.1.4 Steam assisted cooking

General Information

- Steam assisted cooking can only be performed with the steam assisted cooking functions specified in the manual. See "Oven operating functions" [► 14] section for steam assisted cooking functions.
- If preheating is recommended in the cooking table, be sure to put your food in the oven after preheating. The durations specified at the time of water supply indicate the time elapsed after preheating.

- The cooking table contains cooking recommendations tested by the manufacturer. You can set the amount of water, temperature, steam assisted cooking function and time for food which are not in the table.
- Do the steam assisted cooking with one tray.

Suggestions for baking with a single tray - "3D" function

Food	Accessory to be used	Shelf position	Temperature (°C)	Amount of water to be used (ml)	Water intake time (mins.)**	Baking time (min) (approx.)	Approx. food weight (g)
Whole bread	Standard tray *	2	200	200	after preheating	30 ... 40	820
Fried chicken (1,8-2 kg)	Wire grill * Place one tray on a lower shelf.	2	25 mins. 250/max, after 190	250	25	60 ... 70	2000
Rib steak (single piece)	Standard tray *	3	180	250	15	40 ... 55	1000
Lamb shanks with vegetables	Standard tray *	3	170	250+250***	after preheating	90 ... 110	2000
Yeasted bun	Standard tray *	3	180	100	after preheating	25 ... 35	1200
Cheesecake	Standard tray *	3	120	150	before preheating	50 ... 60	1450
Chicken drumstick	Standard tray *	3	200	150	after preheating	25 ... 35	800
Baked potato	Standard tray *	3	190	150	25	45 ... 55	500
Hamburger bread	Standard tray *	3	180	150	after preheating	20 ... 30	800
Salmon with vegetables	Standard tray *	3	180	100	after preheating	25 ... 35	500

* These accessories may not be included with your product.

** Indicates the time elapsed after preheating.

*** Add another 250 ml of water halfway through the cooking time.

6.1.5 Test foods

- Foods in this cooking table are prepared according to the EN 60350-1 standard to facilitate testing of the product for control institutes.

Cooking table for test meals

Suggestions for baking with a single tray

Food	Accessory to be used	Operating function	Shelf position	Temperature (°C)	Baking time (min) (approx.)
Shortbread (sweet cookie)	Standard tray *	Top and bottom heating	3	140	20 ... 30
Shortbread (sweet cookie)	Standard tray *	Fan Heating	On models with wire shelves : 3 On models without wire shelves : 2	140	15 .. 25
Small cakes	Standard tray *	Top and bottom heating	3	160	25 ... 35
Small cakes	Standard tray *	Fan Heating	On models with wire shelves : 3 On models without wire shelves : 2	150	25 ... 35
Sponge cake	Round cake mould, 26 cm in diameter with clamp on wire grill **	Top and bottom heating	2	150	30 ... 40
Sponge cake	Round cake mould, 26 cm in diameter with clamp on wire grill **	Fan Heating	2	155	30 ... 40
Apple pie	Round black metal mould, 20 cm in diameter on wire grill **	Top and bottom heating	2	180	50 ... 65
Apple pie	Round black metal mould, 20 cm in diameter on wire grill **	Fan Heating	3	170	50 ... 65

Suggestions for cooking with two trays

Food	Accessory to be used	Operating function	Shelf position	Temperature (°C)	Baking time (min) (approx.)
Small cakes	2-Standard tray * 4-Pastry tray *	Fan Heating	2 - 4	On models with wire shelves : 150 On models without wire shelves : 140	On models with wire shelves : 25 ... 40 On models without wire shelves : 30 ... 45
Shortbread (sweet cookie)	2-Standard tray * 4-Pastry tray *	Fan Heating	2 - 4	140	15 ... 25

Preheating is recommended for all food.

*These accessories may not be included with your product.

**These accessories are not included with your product. They are commercially available accessories.

Grill

Food	Accessory to be used	Shelf position	Temperature (°C)	Baking time (min) (approx.)
Meatball (veal) - 12 amount	Wire grill	4	250/max	20 ... 30
Toast bread	Wire grill	4	250/max	1 ... 3

It is recommended to preheat for 5 minutes for all grilled food.

Turn pieces of food after 1/2 of the total grilling time.

7 Maintenance and Cleaning

7.1 General Cleaning Information

General warnings

- Wait for the product to cool before cleaning the product. Hot surfaces may cause burns!
- Do not apply the detergents directly on the hot surfaces. This may cause permanent stains.
- The product should be thoroughly cleaned and dried after each operation. Thus, food residues shall be easily cleaned and these residues shall be prevented from burning when the product is used again later. Thus, the service life of the appliance extends and frequently faced problems are decreased.
- Do not use steam cleaning products for cleaning.
- Some detergents or cleaning agents cause damage to the surface. Unsuitable cleaning agents are: bleach, cleaning products containing ammonia, acid or chloride, steam cleaning products, descaling agents, stain and rust removers, abrasive cleaning products (cream cleaners, scouring powder, scouring cream, abrasive and scratching scrubber, wire, sponges, cleaning cloths containing dirt and detergent residues).
- No special cleaning material is needed in the cleaning made after each use. Clean the appliance using dishwashing detergent, warm water and a soft cloth or sponge and dry it with a dry cloth.

- Be sure to completely wipe off any remaining liquid after cleaning and immediately clean any food splashing around during cooking.
- Do not wash any component of your appliance in a dishwasher.

Inox - stainless surfaces

- Do not use acid or chlorine-containing cleaning agents to clean stainless-inox surfaces and handles.
- Stainless-inox surface may change colour in time. This is normal. After each operation, clean with a detergent suitable for the stainless or inox surface.
- Clean with a soft soapy cloth and liquid (non-scratching) detergent suitable for inox surfaces, taking care to wipe in one direction.
- Remove lime, oil, starch, milk and protein stains on the glass and inox surfaces immediately without waiting. Stains may rust under long periods of time.
- Cleaners sprayed/applied to the surface should be cleaned immediately. Abrasive cleaners left on the surface cause the surface to turn white.

Enamelled surfaces

- After each use, clean the enamel surfaces using dishwashing detergent, warm water and a soft cloth or sponge and dry them with a dry cloth.
- If your product has an easy steam cleaning function, you can make easy steam cleaning for light non-permanent dirt. (See "Easy Steam Cleaning [▶ 37]").

- For difficult stains, an oven and grill cleaner recommended on the website of your product brand and a non-scratching scouring pad can be used. Do not use an external oven cleaner.
- The oven must cool down before cleaning the cooking area. Cleaning on hot surfaces shall create both fire hazard and damage the enamel surface.

Catalytic surfaces

- The side walls in the cooking area can only be covered with enamel or catalytic walls. It varies by model.
- The catalytic walls have a light matte and porous surface. The catalytic walls of the oven should not be cleaned.
- Catalytic surfaces absorb oil thanks to its porous structure and start to shine when the surface is saturated with oil, in this case it is recommended to replace the parts.

Glass surfaces

- When cleaning glass surfaces, do not use hard metal scrapers and abrasive cleaning materials. They can damage the glass surface.
- Clean the appliance using dishwashing detergent, warm water and a microfiber cloth specific for glass surfaces and dry it with a dry microfiber cloth.
- If there is residual detergent after cleaning, wipe it with cold water and dry with a clean and dry microfiber cloth. Residual detergent may damage the glass surface next time.
- Under no circumstances should the dried-up residue on the glass surface be cleaned off with serrated knives, wire wool or similar scratching tools.
- You can remove the calcium stains (yellow stains) on the glass surface with the commercially available descaling agent, with a descaling agent such as vinegar or lemon juice.
- If the surface is heavily soiled, apply the cleaning agent on the stain with a sponge and wait a long time for it to work properly. Then clean the glass surface with a wet cloth.

- Discolorations and stains on the glass surface are normal and not defects.

Plastic parts and painted surfaces

- Clean plastic parts and painted surfaces using dishwashing detergent, warm water and a soft cloth or sponge and dry them with a dry cloth.
- Do not use hard metal scrapers and abrasive cleaners. They may damage the surfaces.
- Ensure that the joints of the components of the product are not left damp and with detergent. Otherwise, corrosion may occur on these joints.

7.2 Cleaning Accessories

Do not put the product accessories in a dishwasher unless otherwise stated in the user's manual.

7.3 Cleaning the Control Panel

- When cleaning the panels with knob-control, wipe the panel and knobs with a damp soft cloth and dry with a dry cloth. Do not remove the knobs and gaskets underneath to clean the panel. The control panel and knobs may be damaged.
- While cleaning the inox panels with knob control, do not use inox cleaning agents around the knob. The indicators around the knob can be erased.
- Clean the touch control panels with a damp soft cloth and dry with a dry cloth. If your product has a key lock feature, set the key lock before performing control panel cleaning. Otherwise, incorrect detection may occur on the keys.

7.4 Cleaning the inside of the oven (cooking area)

Follow the cleaning steps described in the "General Cleaning Information" section according to the surface types in your oven.

Cleaning the side walls of the oven

The side walls in the cooking area can only be covered with enamel or catalytic walls. It varies by model. If there is a catalytic wall, refer to the "Catalytic surfaces" section for information.

If your product is a wire shelf model, remove the wire shelves before cleaning the side walls. Then complete the cleaning as described in the "General Cleaning Information" section according to the side wall surface type.

To remove the side wire shelves:

1. Remove the front of the wire shelf by pulling it on the side wall in the opposite direction.
2. Pull the wire shelf towards you to remove it completely.

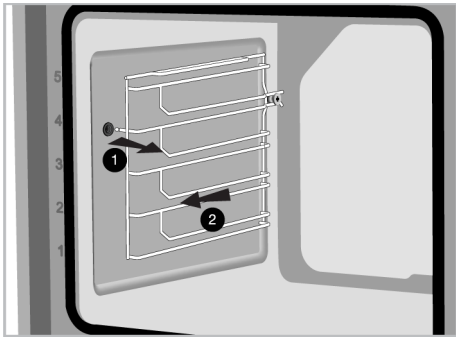

3. To reattach the shelves, the procedures applied when removing them must be repeated from the end to the beginning, respectively.

Cleaning the water pool on the base of the oven

Depending on the frequency of steam assisted cooking-easy steam cleaning operations and the hardness of the water used, lime stains may occur in the water pool on the base of the oven.

To remove the lime that may occur in the water pool on the oven base after steam assisted cooking-easy steam cleaning operations, after every 2 or 3 operations:

1. Add 350 cc of white vinegar (acidity of the vinegar shall not exceed 6%) to the water pool on the base of the oven.

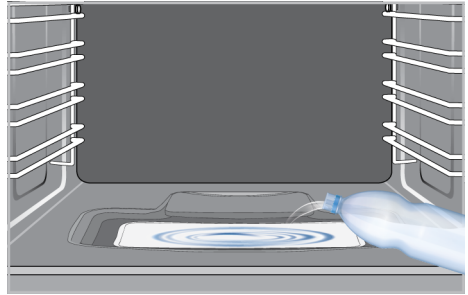

2. Wait at least 30 minutes to allow the vinegar to dissolve the lime residues at ambient temperature.
3. Clean the water pool with a soft wet cloth with a dry cloth.

i Do not use cleaning agents containing acids or chlorides to clean the water pool on the base of the oven. Do not clean the lime that may form in the water pool on the oven base by scraping. Otherwise, the product base shall be damaged.

In order to increase the efficiency of descaling likely in the water pool, in addition to the descaling steps above, after every 10 uses:

Select an operating function in which the lower heater is active and operate the oven at 100 °C for 2-3 minutes. Then, turn off the oven and spray the inside of the oven and grill cleaner recommended on the website for the brand of your product into the water pool on the floor of the oven and leave for 5 minutes. After 5 minutes, wipe the pool of water on the floor of the oven with a damp microfiber cloth and dry it.

7.5 Easy Steam Cleaning

This allows cleaning of the dirt (not remaining for a long time) that is softened by the steam inside the oven and by the water droplets condensed in the internal surfaces of the oven easily.

1. Remove all accessories inside the oven.
2. Push the water reservoir on the control panel of your oven and remove the reservoir from its slot. Fill the reservoir with 200 ml of water.

i Do not use distilled or filtered water. Use ready-made waters only. Do not use flammable, alcoholic or solid particulate solutions instead of water.

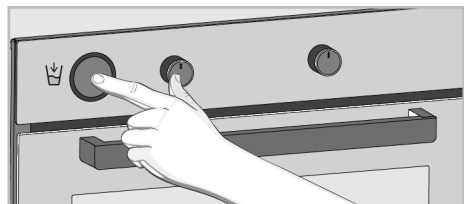

3. Place the water reservoir in its slot and push it. Water begins to fill the pool located at the floor of the oven.
4. Set the oven to the easy steam cleaning operating mode and operate it at 100°C for 20 minutes.

Immediately open the door and wipe the oven interiors with a wet sponge or cloth. Steam will be released when opening the door. This may pose a risk of burns. Be careful when opening the door.

For stubborn dirt, clean the product using dishwashing detergent, warm water and a soft cloth or sponge and dry it with a dry cloth.

i In the easy steam cleaning function, it is expected that the added water evaporates and condenses on the inside of the oven and the oven door in order to soften the light dirt formed in your oven. Condensation formed on the oven door may drip around when the oven door is opened. As soon as you open the oven door, wipe off the condensation.

(It varies depending on the product model. It may not be available on your product.) After the condensation inside the oven, puddle or moisture may occur in the pool channel under the oven. Wipe this pool channel with a damp cloth after use and dry it.



7.6 High temperature self-cleaning

The oven is equipped with a pyrolysis feature. The oven heats up to a temperature of approximately 420-480 °C and burns until the existing dirt turns to ash. A strong smoke may be generated. Provide good ventilation. High-temperature cleaning should be performed after approximately every 10 uses of the oven.

General warnings



Hot surfaces cause burns!

Do not touch the product during self-cleaning and keep children away from the product. Wait at least 30 minutes before removing the residue.



- Before using the pyrolysis function, remove all accessories, the telescopic shelf and the side shelves (if any). If not removed, the accessories and side wire shelves will be damaged.
- If your product has a pyro proof accessory (resistant to high temperature self-cleaning), you do not need to remove these accessories from the oven. Whether your accessories are pyro-proof or not is specified in the accessories section. If not specified, your accessories are not resistant to high temperatures. It must be removed from the oven before cleaning to avoid damage.
- Do not clean the door seal. The glass fiber seal is very delicate and easily damaged. If the door seal is damaged, replace it with a new one from an authorized service.
- Drain the water tank before selecting the self cleaning function with high temperature. As the interior of the oven will reach higher temperatures during cleaning, high noise and damage to the interior surface of the oven may occur if water is supplied to the inside of the oven.

To start the pyrolysis function:

1. Remove all accessories inside the oven. In the models with wire shelves, remember to remove the wire shelf.
2. Before starting the cleaning, clean the outer surfaces of the oven and the food residues inside the oven with soapy cloth.
3. Select the "pyrolysis" (Pyrolysis) function.
 - ⇒ The "**P2:00**" flashes on the display. If your appliance is equipped with the Eco pyrolysis function, the "**Pro**" message is displayed on the display for 2 seconds first, and then the **P2:00** message starts to flash.



If the "**Pro**" and then the "**ECO**" messages are not shown on the display, your appliance is not equipped with the Eco pyrolysis function.

4. Turn the temperature knob to the highest "**max**" (maximum) temperature.
5. When the pyrolysis function starts, "**P2:00**" lights up and starts counting down. The pyrolysis time (2 hours) is shown on the display. This time is unchangeable.
6. When the oven reaches a certain temperature after the pyrolysis process starts, the  symbol appears on the timer display and the oven door cannot be opened. Do not force the handle to unlock the door until the cleaning process is finished and the lock symbol disappears from the display.
7. When the cleaning process is finished, "**End**" appears on the display.
8. After "**End**" appears on the display, turn the function and temperature knobs to 0 (off) position to end the process.
9. When the  symbol disappears on the display, remove the remaining deposits with vinegar water.
10. Touch any key to stop the audible warning.





After the pyrolysis function is completed, the door lock will be active until the oven cools to the appropriate temperature. If you want to cook at this time, "**H**" will appear on the display and cooking will not be possible.

Self cleaning function with high temperature – Eco pyrolysis (It varies depending on the product model. It may not be available on your product.)

- ✓ If your oven is not very dirty, we recommend using the "Pyrolysis - economy mode" function. "Pyrolysis - economy mode" function takes less time than the Pyrolysis" function. If the oven is very dirty, the "Pyrolysis - economy mode" function may not be sufficient. In this case, clean it by the "Pyrolysis" function.
1. Remove all accessories inside the oven. In the models with wire shelves, remember to remove the wire shelf.
 2. Before starting the cleaning, clean the outer surfaces of the oven and the food residues inside the oven with soapy cloth.
 3. Select the "pyrolysis" (Pyrolysis) function.
 - ⇒ The "**P2:00**" and "**Pro**" message is shown on the display for approx. 2 seconds and then the **P2:00** message starts to flash.
 4. Tap the ⊕ or ⊖ key.
 - ⇒ The "**ECO**" message is shown on the display for approx. 2 seconds and then the **P1:30** message starts to flash.
 5. Turn the temperature knob to the highest "**max**" (maximum) temperature.
 6. When the pyrolysis function is started, **P1:30** lights up and starts counting down. The pyrolysis time (1.5 hours) is shown on the display. This time is unchangeable.
 7. When the oven reaches a certain temperature after the pyrolysis process starts, the  symbol appears on the timer display and the oven door cannot be opened. Do not force the handle to

unlock the door until the cleaning process is finished and the lock symbol disappears from the display.

8. When the cleaning process is finished, "**End**" appears on the display.
9. After "**End**" appears on the display, turn the function and temperature knobs to 0 (off) position to end the process.
10. When the  symbol disappears on the display, remove the remaining deposits with vinegar water.
11. Touch any key to stop the audible warning.

 After the pyrolysis function is completed, the door lock will be active until the oven cools to the appropriate temperature. If you want to cook at this time, "**H**" will appear on the display and cooking will not be possible.

7.7 Cleaning the Oven Door

You can remove your oven door and door glasses to clean them. How to remove the doors and windows is explained in the sections "**Removing the oven door**" and "**Removing the inner glasses of the door**". After removing the door inner glasses, clean them using a dishwashing detergent, warm water and a soft cloth or sponge and dry them with a dry cloth. For lime residue that may form on the oven glass, wipe the glass with vinegar and rinse.

 Do not use harsh abrasive cleaners, metal scrapers, wire wool or bleach materials to clean the oven door and glass.

Removing the oven door

1. Open the oven door.
2. Open the clips in the front door hinge socket on the right and left by pushing them downwards as shown in the figure.

3. Hinge types vary as (A), (B), (C) types according to the product model. The following figures show how to open each type of hinge.

4. (A) type hinge is available in normal door types.

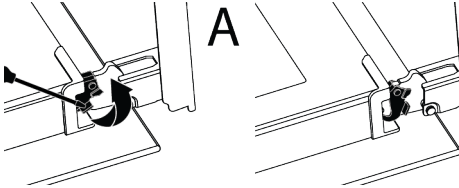

5. (B) type hinge is available in soft closing door types.

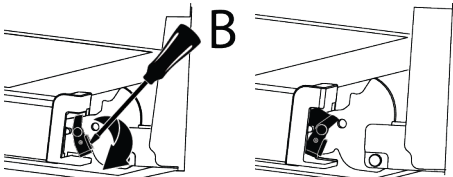

6. (C) type hinge is available in soft opening/closing door types.

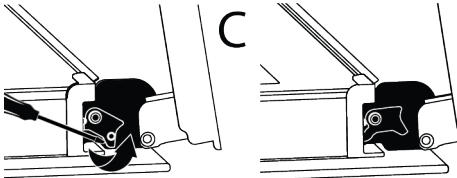

7. Get the oven door to a half-open position.

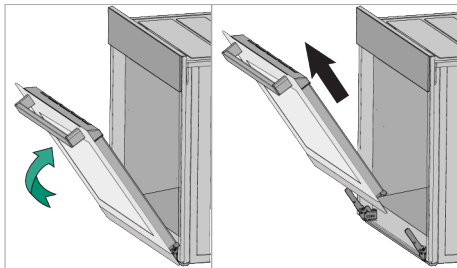

8. Pull the removed door upwards to release it from the right and left hinges and remove it.



To reattach the door, the procedures applied when removing it must be repeated from the end to the beginning, respectively. When installing the door, be sure to close the clips on the hinge socket.

7.8 Removing the Inner Glass of The Oven Door

Inner glass of the product's front door may be removed for cleaning.

1. Open the oven door.

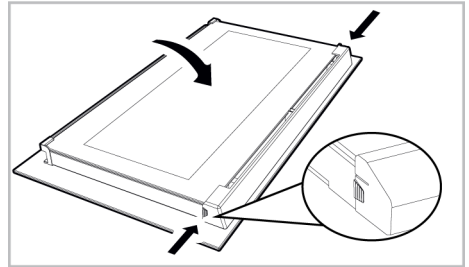

2. Pull the plastic component, attached on the upper section of the front door, towards yourself by simultaneously pushing on the pressure points on both sides of the component and remove it.

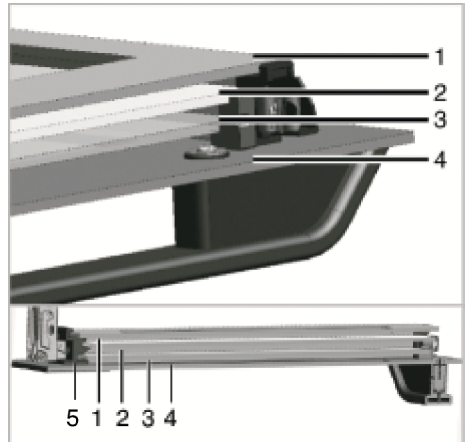

1 Innermost glass

2 Second inner glass

3 Third inner glass

4 Outer glass

- 5 Plastic
glass slot-
Lower

3. As shown in the figure, gently lift the innermost glass towards “A” and then, remove it by pulling towards “B”.

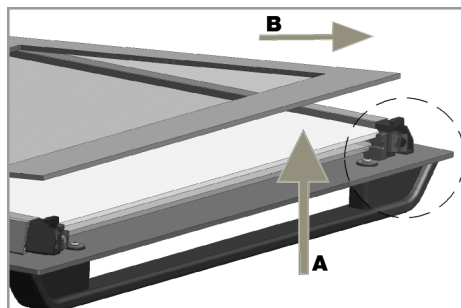

4. Repeat the same process for removing the second and third glasses.



The first step of regrouping the door is to replace the second and third glasses (2, 3). As shown in the figure, place the bevelled edge of the glass to meet the bevelled edge of the plastic slot.

The attachment order of the second and third inner glasses is not important, as they are interchangeable.

While attaching the innermost glass (1), pay attention to place the printed side of the glass on the second inner glass. It is crucial to place the lower corners of all inner glasses to meet the lower plastic slots (5). Push the plastic component towards the frame until a “click” sound is heard.

 After cleaning, all glasses must be reassembled.

7.9 Cleaning the Oven Lamp

EN

In the event that the glass door of the oven lamp in the cooking area becomes dirty; clean using dishwashing detergent, warm water and a soft cloth or sponge and dry with a dry cloth. In case of oven lamp failure, you can replace the oven lamp by following the sections that follow.

Replacing the oven lamp

General Warnings

- To avoid the risk of electric shock before replacing the oven lamp, disconnect the product and wait for the oven to cool. Hot surfaces may cause burns!
- This oven is powered by an incandescent lamp with less than 40 W, less than 60 mm in height, less than 30 mm in diameter, or a halogen lamp with G9 sockets with less than 60 W power. Lamps are suitable for operation at temperatures above 300 °C. Oven lamps are available from Authorised Services or licensed technicians. This product contains a G energy class lamp.
- The position of the lamp may differ from that is shown in the figure.
- The lamp used in this product is not suitable for use in the lighting of home rooms. The purpose of this lamp is to help the user see food products.
- The lamps used in this product must withstand extreme physical conditions such as temperatures above 50 °C.

If your oven has a round lamp,

1. Disconnect the product from the electricity.
2. Remove the glass cover by turning it counter clockwise.

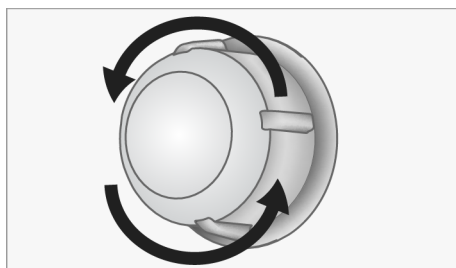

- If your oven lamp is type (A) shown in the figure below, rotate the oven lamp as shown in the figure and replace it with a new one. If it is type (B) model, pull it out as shown in the figure and replace it with a new one.

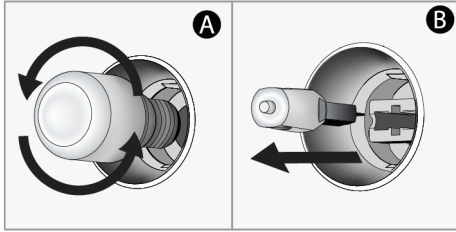

- Refit the glass cover.

If your oven has a square lamp,

- Disconnect the product from the electricity.
- Remove the wire shelves according to the description.

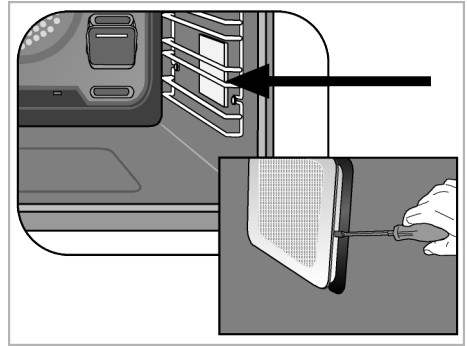

- Lift the lamp's protective glass cover with a screwdriver. Remove the screw first, if there is a screw on the square lamp in your product.
- If your oven lamp is type (A) shown in the figure below, rotate the oven lamp as shown in the figure and replace it with a new one. If it is type (B) model, pull it out as shown in the figure and replace it with a new one.

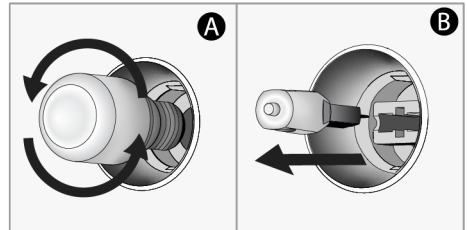

- Refit the glass cover and wire shelves.

8 Troubleshooting

If the problem persists after following the instructions in this section, contact your vendor or an Authorized Service. Never try to repair your product yourself.

Steam is emanated while the oven is working.

- It is normal to see vapour during operation. >>> This is not an error.

Water droplets appear while cooking

- The steam generated during cooking condenses when it comes into contact with cold surfaces outside the product and may form water droplets. >>> This is not an error.

Metal sounds are heard while the product is warming and cooling.

- Metal parts may expand and make sounds when heated. >>> This is not an error.

The product does not work.

- Fuse may be faulty or blown. >>> Check the fuses in the fuse box. Change them if necessary or reactivate them.
- The appliance may not be plugged to the (grounded) outlet. >>> Check if the appliance is plugged in to the outlet.
- (If there is timer on your appliance) Keys on the control panel do not work. >>> If your product has a key lock, the key lock may be enabled, disable the key lock.

Oven light is not on.

- Oven lamp may be faulty. >>> Replace oven's lamp.
- No electricity. >>> Ensure the mains is operational and check the fuses in the fuse box. Change the fuses if necessary or reactivate them.

Oven is not heating.

- The oven may not be set to a specific cooking function and/or temperature. >>> Set the oven to a specific cooking function and/or temperature.
- No electricity. >>> Ensure the mains is operational and check the fuses in the fuse box. Change the fuses if necessary or reactivate them.

Witamy!

Drogi kliencie,

Dziękujemy za wybór urządzenia Beko. Chcemy, aby produkt, wyprodukowany w wysokiej jakości i technologii, oferował najlepszą wydajność. W tym celu należy uważnie przeczytać niniejszą instrukcję i inną dokumentację dostarczoną z urządzeniem przed użyciem.

Pamiętaj o wszystkich informacjach i ostrzeżeniach zawartych w instrukcji obsługi. W ten sposób będziesz chronić siebie i swoje urządzenie przed zagrożeniami, które mogą wystąpić.

Zachowaj instrukcję obsługi. Przekazując wyrób innemu użytkownikowi, należy dołączyć również niniejszą instrukcję. Niniejsza instrukcja zawiera warunki gwarancji, sposób użytkowania i rozwiązywanie problemów.

Symbole i ich opisy w instrukcji obsługi:



Zagrożenie, które może doprowadzić do śmierci lub obrażeń.



Ważne informacje lub przydatne wskazówki na temat użytkowania.



Przeczytaj instrukcję obsługi.



Ostrzeżenie przed gorącymi powierzchniami.

UWAGA Zagrożenie, które może doprowadzić do szkody materialną produktu lub jego środowiska.

Niniejsze urządzenie jest zgodne z następującymi

Dyrektywami Unii Europejskiej:

- 2014/30/WE LVD (Niskie Napięcia)

- 2014/35/WE EMC (Kompatybilność Elektromagnetyczna)

Importer: Beko S.A.

ul. Puławska 366, 02-819 Warszawa

Spis treści

1 Instrukcje bezpieczeństwa	46	5.2 Obsługa panelu sterowania pie-	64
1.1 Przeznaczenie	46	karnika	
1.2 Bezpieczeństwo dzieci, osób wy-	47	5.3 Gotowanie na parze	67
magających szczególnego trakto-		5.4 Ustawienia	68
wania i zwierząt domowych		6 Ogólne informacje dotyczące	70
1.3 Bezpieczeństwo elektryczne	47	pieczenia	
1.4 Zabezpieczenie podczas trans-	49	6.1 Ogólne ostrzeżenia dotyczące	70
portu		pieczenia w piekarniku	
1.5 Bezpieczeństwo montażu	49	6.1.1 Ciasta i wypieki	70
1.6 Bezpieczeństwo użytkowania	50	6.1.2 Mięso, ryby i drób	73
1.7 Ostrzeżenia dotyczące tempera-	50	6.1.3 Grill	74
tury		6.1.4 Gotowanie na parze	75
1.8 Używanie akcesoriów	51	6.1.5 Test żywności	76
1.9 Bezpieczeństwo pieczenia	51	7 Czyszczenie i konserwacja	78
1.10 Funkcja pary	52	7.1 Ogólne informacje dotyczące	78
1.11 Bezpieczeństwo konserwacji i	52	czyszczenia	
czyszczenia		7.2 Czyszczenie akcesoriów	79
1.12 Samoczyszczenie się w wysokiej	54	7.3 Czyszczenie panelu sterowania ...	80
temperaturze (piroliza)		7.4 Czyszczenie wnętrza piekarnika	80
2 Instrukcje dotyczące środowiska	54	(strefa pieczenia)	
2.1 Dyrektywa w sprawie odpadów ...	54	7.5 Łatwe czyszczenie parą	81
2.1.1 Zgodność z dyrektywą WEEE i	54	7.6 Samoczyszczenie się w wysokiej	82
usuwanie odpadów		temperaturze	
2.2 Opakowanie urządzenia	55	7.7 Czyszczenie drzwiczek piekarni-	84
2.3 Zalecenia dotyczące oszczędza-	55	ka	
nia energii		7.8 Zdejmowanie wewnętrznej szyby	84
3 Produkt	56	drzwiczek piekarnika	
3.1 Opis produktu	56	7.9 Czyszczenie lampki piekarnika	85
3.2 Opis i użytkowanie panelu stero-	56	8 Rozwiązywanie problemów	87
wania urządzenia			
3.2.1 Panel sterowania	57		
3.2.2 Wprowadzenie do panelu stero-	57		
wania piekarnika			
3.3 Funkcje obsługi piekarnika	57		
3.4 Akcesoria	58		
3.5 Zastosowanie akcesoriów urzą-	59		
dzenia			
3.6 Specyfikacje techniczne	62		
4 Pierwsze użycie	63		
4.1 Pierwsze ustawienie godziny	63		
4.2 Czyszczenie wstępne	63		
5 Korzystanie z piekarnika	64		
5.1 Ogólne informacje dotyczące ko-	64		
rzystania z piekarnika			

1 Instrukcje bezpieczeństwa

- Rozdział ten omawia instrukcje bezpieczeństwa, które pomogą zapobiec ryzyku uszkodzenia ciała lub mienia.
- Jeśli produkt zostanie przekazany komuś innemu do użytku osobistego lub do użytku z drugiej ręki, należy również przekazać instrukcję obsługi, etykiety oraz inne istotne dokumenty i części.
- Nasza firma nie ponosi odpowiedzialności za szkody, które mogą wystąpić w przypadku nieprzestrzegania tych instrukcji.
- Nieprzestrzeganie tych instrukcji spowoduje unieważnienie udzielonej gwarancji.
- Prace montażowe i naprawcze należy zawsze zlecać producentowi, autoryzowanemu serwisowi lub osobie wyznaczonej przez firmę importera.
- Używaj tylko oryginalnych części zamiennych i akcesoriów.
- Nie należy naprawić lub wymienić żadnych elementów urządzenia, chyba że jest to wyraźnie określone w instrukcji obsługi.
- Nie dokonuj modyfikacji technicznych urządzenia.

1.1 Przeznaczenie

- To urządzenie przeznaczone jest do użytku domowego. Nie jest przeznaczony do użytku komercyjnego.
- Nie wolno używać tego urządzenia w ogrodach, na balkonach lub w innych miejscach na zewnątrz. Urządzenie to jest przeznaczone do użytku w gospodarstwach domowych oraz w kuchniach pracowniczych sklepów, biur i innych środowisk pracy.
- **OSTRZEŻENIE:**Urządzenie to powinno być używane wyłącznie do gotowania. Nie należy go używać do innych celów, takich jak ogrzewanie pomieszczenia.
- Piekarnik może być używany do rozmrażania, pieczenia, smażenia i grillowania potraw.
- Urządzenia tego nie należy używać do ogrzewania, podgrzewania płyt, suszenia przez wieszanie ręczników lub ubrań na uchwycie.

1.2 Bezpieczeństwo dzieci, osób wymagających szczególnego traktowania i zwierząt domowych



- Niniejszy urządzenie może być użytkowane przez dzieci w wieku co najmniej 8 lat i przez osoby o obniżonych możliwościach fizycznych, umysłowych i osoby o braku doświadczenia i znajomości urządzenia, jeżeli zapewniony zostanie nadzór lub instruktaż odnośnie użytkowania urządzenia w bezpieczny sposób, tak aby związane z tym zagrożenia były zrozumiałe.
- Dzieciom nie wolno używać urządzenia do zabawy. Czyszczenia i konserwacji nie mogą wykonywać dzieci bez nadzoru.
- Niniejszy sprzęt może być użytkowany przez osoby o obniżonych możliwościach fizycznych, zmysłowych i umysłowych (w tym dzieci), jeżeli zapewniony zostanie nadzór lub instruktaż odnośnie użytkowania sprzętu w bezpieczny sposób.
- Dzieci nie należy pozostawiać bez opieki, aby mieć pewność, że nie będą się one bawić urządzeniem.

- Produkty elektryczne są niebezpieczne dla dzieci i zwierząt domowych. Dzieci i zwierzęta nie mogą bawić się, wspinać się na urządzenie ani wchodzić do niego.
- Nie wolno kłaść na urządzeniu przedmiotów, do których mogą dosięgnąć dzieci.
- **OSTRZEŻENIE:** Podczas użytkowania powierzchnie produktu są gorące. Trzymaj dzieci z dala od urządzenia.
- Trzymaj materiał użyty do opakowania z dala od dzieci. Ryzyko obrażeń i uduszenia.
- Gdy drzwi są otwarte, nie kładź na nich żadnych ciężkich przedmiotów ani nie pozwalaj dzieciom na nie siadać. Piekarńnik może się przewrócić lub może dojść do uszkodzenia zawiasów drzwi.
- Ze względu na bezpieczeństwo dzieci, przed wyrzuceniem urządzenia należy odciąć wtyczkę zasilania i uniemożliwić działanie urządzenia.



1.3 Bezpieczeństwo elektryczne

- Urządzenie podłączyć do uzziemionego gniazdka chronionego bezpiecznikiem odpowiadającym prądowi wskazanemu na tabliczce znamionowej. Instalację uziemienia należy zle-

cić wykwalifikowanemu elektrykowi. Nie używać produktu bez uziemienia zgodnie z lokalnymi/krajowymi przepisami.

- Wtyczka lub złącze elektryczne urządzenia powinny znajdować się w łatwo dostępnym miejscu (tam, gdzie płomień płyty nie będzie miał na nie wpływu). Jeśli nie jest to możliwe, powinien istnieć mechanizm (bezpiecznik, wyłącznik, przełącznik itp.) w instalacji elektrycznej, do której urządzenie jest podłączone, zgodnie z przepisami elektrycznymi i oddzielając wszystkie bieguny od sieci.
- Urządzenia nie wolno podłączać do gniazdka podczas montażu, naprawy i transportu.
- Podłącz urządzenie do gniazdka, które spełnia wartości napięcia i częstotliwości podane na tabliczce znamionowej.
- Jeśli urządzenie nie jest wyposażone w kabel zasilający, używaj wyłącznie kabla zasilającego opisanego w rozdziale „Specyfikacje techniczne”.
- Nie należy blokować kabla zasilającego pod i za urządzeniem. Nie umieszczaj ciężkich przedmiotów na kablu zasilającym. Kabel zasilający nie powi-

nien być skręcony, zgnieciony i nie powinien stykać się z żadnym źródłem ciepła.

- Tylna powierzchnia piekarnika nagrzewa się podczas pracy. Przewody zasilające nie mogą dotykać tylnej powierzchni, gdyż mogą zostać uszkodzone.
- Nie zakleszczaj przewodów elektrycznych w drzwiach piekarnika i nie przekładaj ich nad gorącymi powierzchniami. W przeciwnym razie izolacja kabla może się stopić i spowodować pożar w wyniku zwarcia.
- Używać tylko oryginalnego kabla. Nie wolno używać przeciętych lub uszkodzonych kabli lub kabli pośrednich.
- W przypadku uszkodzenia kabla zasilającego musi on zostać wymieniony przez producenta, autoryzowany serwis lub osobę wskazaną przez firmę importera w celu uniknięcia ewentualnych zagrożeń.
- **OSTRZEŻENIE:** Przed wymianą żarówki piekarnika należy odłączyć produkt od zasilania, aby uniknąć ryzyka porażenia prądem. Odłącz urządzenie lub wyłącz bezpiecznik.

Jeśli urządzenie jest wyposażone w kabel zasilania i wtyczkę:

- Nie należy podłączać urządzenia do gniazdka, które jest luźne, wyszło z puszki, jest zepsute, brudne, oleiste, istnieje ryzyko kontaktu z wodą (na przykład woda, która może ściekać z blatu).
- Nie wolno dotykać wtyczki mokrymi rękami! Nigdy nie odłączaj urządzenia, ciągnąc za przewód, zawsze wyciągaj wtyczkę, przytrzymując ją.
- Należy upewnić się, że wtyczka produktu jest prawidłowo podłączona do gniazdka, aby uniknąć wyładowania łukowego.
- Jeśli urządzenie ma być transportowane, należy owinąć je folią bąbelkową lub grubym kartonem i szczelnie zakleić taśmą. Urządzenie należy szczelnie zabezpieczyć za pomocą taśmy, aby zapobiec uszkodzeniu wyjmowanych lub ruchomych części urządzenia oraz samego urządzenia.
- Należy sprawdzić ogólny wygląd urządzenia pod kątem ewentualnych uszkodzeń, które mogły powstać podczas transportu.

1.4 Zabezpieczenie podczas transportu

- Przed transportem odłącz urządzenie od sieci.
- Urządzenie jest ciężkie, dlatego powinny go przenosić co najmniej dwie osoby.
- Nie należy trzymać urządzenia za drzwi i/lub uchwyt podczas transportu lub przenoszenia.
- Nie należy kłaść na urządzeniu innych przedmiotów ani przenosić go w pozycji pionowej.
- Produktu nie wolno transportować, jeśli jest w nim woda. Można go przetransportować po usunięciu wody.

1.5 Bezpieczeństwo montażu

- Przed zamontowaniem urządzenia należy sprawdzić czy nie posiada uszkodzeń. Jeśli urządzenie jest uszkodzone, nie należy go montować.
- Nie montuj urządzenia w pobliżu źródeł ciepła (grzejniki, piece itp.).
- Wszystkie kanały wentylacyjne urządzenia powinny być otwarte.
- Aby zapobiec przegrzaniu, urządzenia nie należy montować za dekoracyjnymi drzwiami.

1.6 Bezpieczeństwo użytkowania

- Upewnij się, że urządzenie jest wyłączone po każdym użyciu.
- Jeśli nie będziesz używać urządzenia przez dłuższy czas, odłącz go lub wyłącz bezpiecznik ze skrzynki bezpieczników.
- Nie wolno używać wadliwego lub uszkodzonego urządzenia. Jeśli urządzenie jest uszkodzone należy odłączyć je od zasilania elektrycznego/gazu i skontaktować się z autoryzowanym serwisem.
- Nie używaj urządzenia, jeśli szyba przednich drzwi jest usunięta lub pęknięta.
- Nie wolno wchodzić na produkt, aby dosięgnąć do innego przedmiotu lub z jakiegokolwiek innego powodu.
- Nigdy nie używaj urządzenia, gdy Twoja zdolność oceny sytuacji lub koordynacja są zaburzone przez spożycie alkoholu i / lub narkotyków.
- Przedmioty łatwopalne przechowywane w strefie pieczenia mogą się zapalić. Nigdy wolno przechowywać przedmiotów łatwopalnych w strefie pieczenia.
- Uchwyt piekarnika nie jest suzarką do rączników. Podczas korzystania z urządzenia nie

wieszaj na uchwycie rączników, rękawiczek ani podobnych materiałów tekstylnych.

- Zawiasy drzwi urządzenia poruszają się podczas otwierania i zamykania drzwi i mogą się zaciąć. Podczas otwierania/zamykania drzwiczek nie wolno trzymać za zawiasy.

1.7 Ostrzeżenia dotyczące temperatury

- **OSTRZEŻENIE:** Podczas użytkowania dostępne części urządzenia będą gorące. Należy zachować ostrożność i unikać dotykania urządzenia i elementów grzejnych. Dzieci poniżej 8 roku życia nie powinny zbliżać się do urządzenia bez nadzoru osoby dorosłej.
- Nie wolno umieszczać łatwopalnych/wybuchowych materiałów w pobliżu urządzenia, ponieważ jego krawędzie będą gorące podczas pracy.
- Ponieważ para może się wydostawać podczas pieczenia, należy uważać podczas otwierania drzwiczek piekarnika. Para może poparzyć dłoń, twarz i / lub oczy.

- Podczas pracy urządzenie może się nagrzewać. Należy uważać, aby nie dotykać gorących części, wnętrza piekarnika i elementów grzejnych.
- Podczas wkładania jedzenia do gorącego piekarnika lub wyjmowania jedzenia z gorącego piekarnika, itp. należy zawsze używać rękawic odpornych na wysoką temperaturę.
- Odpady spożywcze, olej itp. znajdujące się w strefie pieczenia mogą się zapalić. Przed pieczeniem usunąć zanieczyszczenia.
- Zagrożenie zatruciem pokarmowym: Nie zostawiaj jedzenia w piekarniku dłużej niż 1 godzinę przed lub po pieczeniu. W przeciwnym razie może powodować to zatrucie pokarmowe lub choroby.

1.8 Używanie akcesoriów

- Ważne jest, aby ruszt druciany i taca zostały prawidłowo umieszczone na półkach drucianych. Szczegółowe informacje znajdują się w rozdziale „**Użytkowanie akcesoriów**”.
- Akcesoria mogą uszkodzić szybę drzwiczek podczas zamykania. Należy przesunąć akcesoria na koniec obszaru pieczenia.

1.9 Bezpieczeństwo pieczenia

- Zachowaj ostrożność stosując napoje alkoholowe w swoich potrawach. Alkohol paruje w wysokich temperaturach i może spowodować pożar, ponieważ może zapalić się w kontakcie z gorącymi powierzchniami.
- Nie podgrzewaj w piekarniku zamkniętych puszek i szklanych słoików. Ciśnienie, które wytworzyłoby się w puszcze/słoiku może spowodować jego pęknięcie.
- Umieść tłuszczoodporny papier w naczyniu do pieczenia lub na innym przedmiocie przeznaczonym do piekarnika (taca, ruszt itp.), umieść potrawę i włóż do rozgrzanego piekarnika. Usunąć zbędne kawałki papieru tłuszczoodpornego wystające z akcesorium lub pojemnika, aby uniknąć ryzyka dotknięcia elementów grzejnych piekarnika. Nigdy nie używaj papieru tłuszczoodpornego w temperaturze piekarnika wyższej niż maksymalna temperatura podana na opakowaniu papieru. Nie wolno kłaść papieru tłuszczoodpornego na podstawie piekarnika.

- Nie umieszczaj blach do pieczenia, naczyń ani folii aluminiowej bezpośrednio na dnie piekarnika. Nagromadzone ciepło może uszkodzić dno piekarnika.
- Zamknij drzwiczki piekarnika podczas grillowania. Gorące powierzchnie mogą powodować oparzenia!
- Żywność nieodpowiednia do grillowania niesie ze sobą ryzyko pożaru. Grilluj tylko potrawy odpowiednie do intensywnego ognia grillowego. Nie należy również umieszczać jedzenia za blisko tyłu grilla. To najgorętszy obszar, a tłuste potrawy mogą się zapalić.

1.10 Funkcja pary

- W przypadku pieczenia na parze otwarcie drzwiczek może spowodować wydostanie się pary, co stwarza ryzyko poparzenia. Należy zachować ostrożność podczas otwierania drzwi.
- Jeśli po pieczeniu na parze w piekarniku zostanie wilgoć, to może przyczynić się to do powstania rdzy. Po pieczeniu na parze należy zostawić piekarnik do wyschnięcia. Nie wolno

przechowywać wilgotnych produktów spożywczych w piekarniku przez długi czas.

- Podczas wyjmowania gotowej potrawy z naczynia może wypływać gorący płyn.
- Podczas pieczenia na parze zaleca się dodanie tyle wody, ile podano w tabeli.
- Nie używać wody destylowanej lub filtrowanej. Należy używać wyłącznie przegotowanej wody. Nie używać łatwopalnych, alkoholowych lub innych stałych roztworów zamiast wody.
- Nie używać akcesoriów, które mogą powodować korozję w wyniku powstającej pary.
- Należy uważać, aby nie rozlać wody na powierzchnię piekarnika lub niepożądane powierzchnie podczas wkładania/wyjmowania zbiornika na wodę.

1.11 Bezpieczeństwo konserwacji i czyszczenia

- Przed czyszczeniem produktu należy poczekać, aż ostygnie. Gorące powierzchnie mogą powodować oparzenia!
- Nie wolno myć produktu, spryskując go lub polewając wodą! Istnieje ryzyko porażenia prądem!

- Nie używaj myjek parowych do czyszczenia urządzenia, ponieważ może to spowodować porażenie prądem.
- Nie używaj ściernych środków czyszczących, metalowych skrobaczek, druciaków lub środków wybielających do czyszczenia szyby przednich drzwi piekarnika/(jeśli są) szyby górnych drzwi piekarnika. Środki te mogą powodować porysowanie i rozbicie szklanych powierzchni.
- Panel sterowania powinien być zawsze czysty i suchy. Wilgotna i brudna powierzchnia może powodować problemy w działaniu funkcji.
- Po każdym gotowaniu na parze pozostałą wodę ze zbiornika należy opróżnić, a sam zbiornik wyczyścić. Wykorzystanie wody pozostawionej w komorze do następnego gotowania stwarza problemy higieniczne.
- Zbiornik na wodę można myć w zmywarce. Zbiornik na wody wytrzeć czystą wilgotną ściereczką, wysuszyć suchą szmatką i tak przechowywać. Nie suszyć zbiornika w piekarniku.
- W przypadku wapna, które może tworzyć się w zbiorniku wody, najlepiej użyć 200 cm³ wody i 1 łyżeczka cytryny z solą i umieścić w zbiorniku na 1 godzinę. Następnie przemyć dużą ilością wody i wysuszyć. Zaleca się, aby tak robić co 4-5 użyć piekarnika.
- Nie używać środków czyszczących zawierających kwasy lub chlorki do czyszczenia dna piekarnika. Nie zdrapywać wapna, które może tworzyć się na podstawie piekarnika. W przeciwnym razie podstawa urządzenia zostanie uszkodzona.
- Aby usunąć osad wapienny, który może pojawić się w naczyniu z wodą, znajdującym się na podstawie piekarnika, po gotowaniu na parze - łatwe czyszczenie parą, dodaj 350 cc octu (kwasowość octu nie może przekraczać 6%) do naczynia, znajdującego się na podstawie piekarnika w temperaturze otoczenia po każdym 2 lub 3 użyciach, a następnie odczekać 30 minut. Po 30 minutach wyczyścić miękką wilgotną ściereczką, a następnie wysuszyć suchą szmatką.
- W zależności od częstotliwości gotowania na parze - w zależności od częstotliwości czyszczenia parą i twardości użytej wody na podstawie piekarnika mogą pojawić się plamy z wapna.

- W przypadku osadu z kamienia, który może pojawić się na ramie po gotowaniu na parze, wyczyść piekarnik za pomocą wody z octem i ściereczki.

1.12 Samoczyszczenie się w wysokiej temperaturze (piroliza)

- Podczas samoczyszczenia powierzchnie bardziej się nagzewają niż podczas standardowego użytkowania. Chronić przed dziećmi.
- Gorące powierzchnie mogą powodować oparzenia! Nie dotykać urządzenia podczas samoczyszczenia i trzymać dzieci z dala. Należy odczekać co najmniej 30 minut przed usunięciem pozostałości.
- Podczas samoczyszczenia dym wydostaje się z powodu spalania resztek jedzenia. Podczas procesu czyszczenia należy dobrze wietrzyć kuchnię.
- Przed rozpoczęciem czyszczenia wyczyść zewnętrzne powierzchnie piekarnika i resztki jedzenia wewnątrz piekarnika za pomocą ściereczki z mydłem. Wyjąć wszystkie akcesoria i przybory kuchenne z piekarnika. Jeśli Twój produkt jest wyposażony w pyrolityczne akcesoria (odporne na samoczyszczenie w wysokiej temperaturze), nie musisz wyjmować ich z piekarnika.
- Jeśli nad piekarnikiem znajduje się płyta grzewcza, nie używaj płyty podczas pirolizy.

2 Instrukcje dotyczące środowiska

2.1 Dyrektywa w sprawie odpadów

2.1.1 Zgodność z dyrektywą WEEE i usuwanie odpadów

Niniejszy wyrób jest zgodny z dyrektywą Parlamentu Europejskiego i Rady (2012/19/UE). Urządzenie posiada symbol klasyfikacji zużytego sprzętu elektrycznego i elektronicznego (WEEE).



urządzenie zostało wyprodukowane z wysokiej jakości części i materiałów, które mogą być ponownie użyte i nadają się do recyklingu. Dlatego nie należy wyrzucać zużytego produktu

wraz z normalnymi odpadami domowymi i

innymi po zakończeniu użytkowania. Zanieś urządzenie do punktu zbiórki w celu recyklingu sprzętu elektrycznego i elektronicznego. O punkty zbiórki możesz zapytać administrację lokalną. Właściwa utylizacja urządzenia pomaga zapobiegać negatywnym skutkom dla środowiska i zdrowia ludzi.

Zgodność z dyrektywą RoHS:

Niniejszy wyrób jest zgodny z dyrektywą Parlamentu Europejskiego i Rady RoHS (Ograniczenie użycia substancji niebezpiecznych) (2011/65/WE). Nie zawiera szkodliwych i zakazanych materiałów, podanych w tej dyrektywie .

2.2 Opakowanie urządzenia

Opakowanie produktu jest wytwarzane z materiałów nadających się do recyklingu zgodnie z naszymi krajowymi przepisami ochrony środowiska. Nie wyrzucaj odpadów opakowaniowych razem z odpadami domowymi ani innymi odpadami, oddaj je do punktów zbiórki materiałów opakowaniowych wyznaczonych przez władze lokalne.

2.3 Zalecenia dotyczące oszczędzania energii

Zgodnie z EU 66/2014 informacje o efektywności energetycznej można znaleźć na paragonie produktu dołączonym do produktu.

Poniższe wskazówki pomogą używać produktu w sposób ekologiczny i energooszczędny:

- Rozmroź zamrożone jedzenie przed gotowaniem.
- W piekarniku używaj ciemnych lub emaliowanych pojemników, które lepiej przenoszą ciepło.

- Jeśli tak podano w przepisie lub instrukcji obsługi, zawsze należy wstępnie rozgrzać piekarnik. Nie otwieraj zbyt często drzwiczek piekarnika podczas pieczenia.
- W przypadku dłuższego pieczenia wyłącz urządzenie na 5 do 10 minut przed końcem pieczenia. Dzięki wykorzystaniu ciepła resztkowego można zaoszczędzić do 20% energii elektrycznej.
- Staraj się piec więcej niż jedno danie na raz w piekarniku. Możesz gotować w tym samym czasie, umieszczając dwa garnki a drucianym ruszcie. Jeśli pieczesz jedni danie po drugim, oszczędzasz energię, ponieważ piekarnik nie straci ciepła.
- Nie należy otwierać drzwiczek piekarnika podczas pieczenia z funkcją "Ogrzewanie wentylatorem tryb ECO". Jeśli drzwiczki nie zostaną otwarte, temperatura wewnętrzna jest optymalizowana w celu oszczędzania energii w funkcji roboczej "Ogrzewanie wentylatorem tryb ECO" a temperatura ta może różnić się od pokazanej na wyświetlaczu.

3 Produkt

3.1 Opis produktu

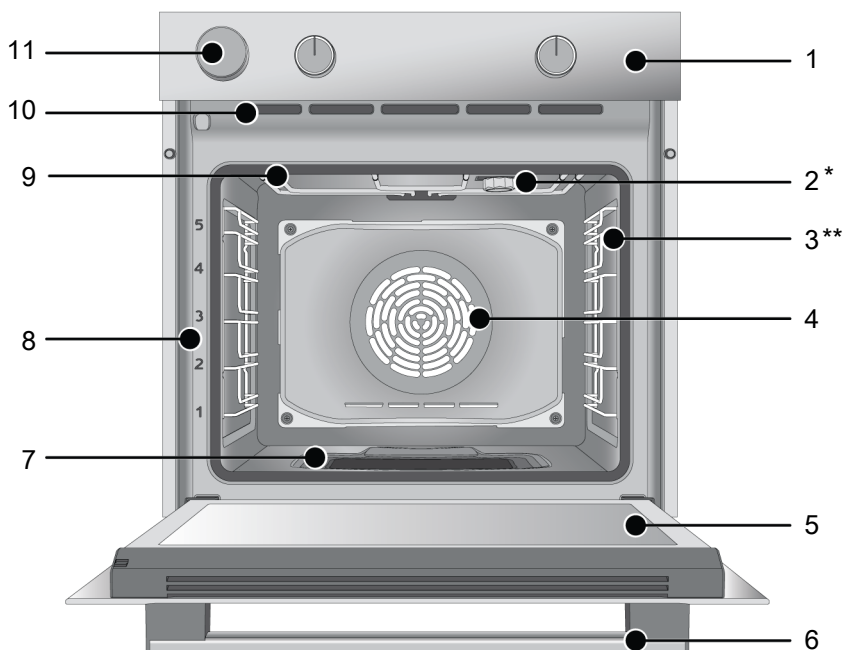

- | | |
|--|---|
| 1 Panel sterowania | 2 Oświetlenie |
| 3 Półka druciana | 4 Silnik wentylatora (za stalową płytą) |
| 5 Drzwi | 6 Uchwyt |
| 7 Zbiornik wodny do gotowania wspomagane go parą | 8 Umieszczenie półek |
| 9 Górna grzałka | 10 Otwory wentylacyjne |
| 11 Zbiornik wody | |

3.2 Opis i użytkowanie panelu sterowania urządzenia

W tej części znajduje się przegląd i podstawowe informacje o korzystaniu z panelu sterowania urządzenia. Mogą występować różnice w rysunkach i niektórych funkcjach w zależności od modelu.

3.2.1 Panel sterowania

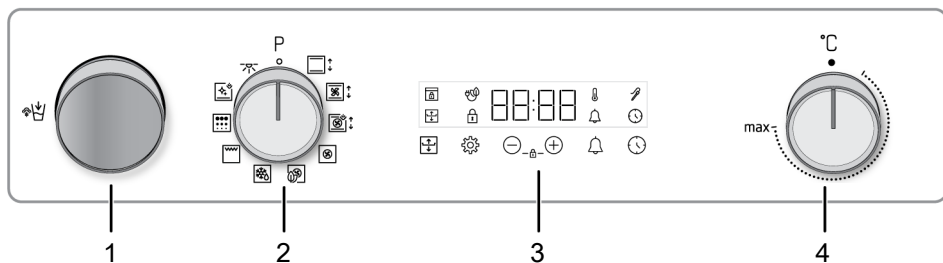

1 Zbiornik wody

3 Timer

2 Pokrętło wyboru funkcji

4 Pokrętło wyboru temperatury

Jeśli urządzenie jest wyposażone w pokrętła sterujące, w niektórych modelach pokrętła te mogą wysuwać się po naciśnięciu (pokrętła zakopane). Aby dokonać ustawień za pomocą tych pokręteł, najpierw wciśnij odpowiednie pokrętło i wyciągnij je. Po dokonaniu regulacji wciśnij je ponownie z powrotem.

3.2.2 Wprowadzenie do panelu sterowania piekarnika

Pokrętło wyboru funkcji

Pokrętłem wyboru funkcji można wybrać funkcje obsługi piekarnika. Obróć w lewo / w prawo od pozycji zamkniętej (górnjej), aby wybrać.

Pokrętło temperatury

Możesz wybrać żądaną temperaturę gotowania za pomocą pokrętła temperatury. Obróć zgodnie z ruchem wskazówek zegara od pozycji zamkniętej (górnjej), aby wybrać.

Wskaźnik temperatury wewnętrznej piekarnika

Temperaturę wnętrza piekarnika można zobaczyć na wyświetlaczu timera. Piekarnik nagrzewa się do osiągnięcia ustawionej temperatury i utrzymuje tę temperaturę, a 3-liniowa animacja nagrzewania miga z prawej strony. Gdy temperatura piekarnika osiągnie ustawioną wartość, ta animacja zatrzymuje się, a obok ustawionej wartości temperatury stale pojawia się symbol „C”.

Timer

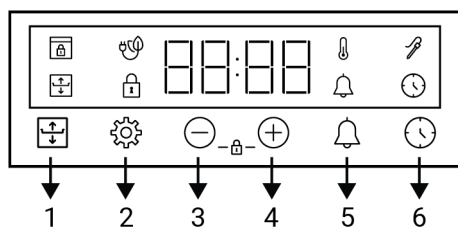

1 Elastyczny klucz do gotowania

2 Przycisk ustawień

3 Przycisk zwiększania

4 Przycisk zwiększania

5 Przycisk alarmu

6 Przycisk ustawienia czasu

Wyświetl symbole

🕒 : Symbol czasu pieczenia

🔑 : Elastyczny symbol gotowania

🔔 : Symbol alarmu

🔧 : Symbol sondy temperatury *

🔒 : Symbol włączonej blokady

🌡️ : Symbol temperatury

🌿 : Symbol pieczenia z wentylatorem ekologicznym











🚪 : Symbol blokady drzwi *

* Różni się w zależności od modelu produktu. Może nie być dostępny w Twoim produkcie.

3.3 Funkcje obsługi piekarnika

W tabeli funkcji pokazane są funkcje obsługi, z których można korzystać w piekarniku, oraz najwyższa i najniższa temperatura, ja-

ką można ustawić dla tych funkcji. Przedstawiona tutaj kolejność trybów pracy może różnić się od kolejności w urządzeniu.

Symbol funkcji	Opis funkcji	Zakres temperatury (°C)	Opis i użycie
	Oświetlenie piekarnika	-	W piekarniku nie działa grzałka. Świeci się tylko żarówka.
	Pieczenie z wentylatorem	-	Piekarnik nie nagrzewa się. Działa tylko wentylator (na tylnej ścianie). Zamrożone jedzenie w postaci granulek jest powoli rozmrażane w temperaturze pokojowej, upieczone jedzenie jest schładzane. Czas potrzebny do rozmrożenia całego kawałka mięsa jest dłuższy niż w przypadku produktów zbożowych.
	Górne i dolne ogrzewanie	40-280	Żywność jest podgrzewana jednocześnie od góry i od dołu. Nadaje się do ciast, ciastek lub ciast i gulaszu w formach do pieczenia. Pieczenie na pojedynczej blasze.
	Dolne ogrzewanie	40-220	Włączona jest tylko dolna grzałka. Nadaje się do potraw, które wymagają przyrumienienia na spodzie. Tej funkcji należy również użyć do łatwego czyszczenia parą.
	Dolne/górne ogrzewanie wspomagane wentylatorem	40-280	Gorące powietrze w piekarniku z wentylatorem jest ogrzewane przez górne i dolne grzałki, a następnie rozprowadzane równomiernie i szybko po komorze. Pieczenie na pojedynczej blasze.
	Ogrzewanie wentylatorem	40-280	Gorące powietrze w piekarniku z wentylatorem jest ogrzewane przez termowentylator, a następnie rozprowadzane równomiernie i szybko po komorze. Nadaje się do pieczenia na wielu tacach na różnych poziomach półek.
	Ogrzewanie wentylatorem tryb ECO	160-220	Aby oszczędzać energię, możesz użyć tej funkcji zamiast "Ogrzewanie wentylatorem" w zakresie 160–220°C. Czas gotowania będzie jednak nieco dłuższy.
	Funkcja 3D	40-280	Włączone są funkcje grzania górnego, grzania dolnego i grzania wentylatorem. Każda strona gotowanego produktu jest gotowana równo i szybko. Pieczenie na pojedynczej blasze. Tej funkcji należy używać również do gotowania na parze.
	Duży grill	40-280	Duży grill na suficie piekarnika działa. Nadaje się do grillowania większych kawałków.
	Piroliza	-	Służy do samoczyszczenia piekarnika w wysokiej temperaturze. Zapoznaj się ze specyfikacją funkcji w części dotyczącej konserwacji i czyszczenia.

3.4 Akcesoria

Produkt zawiera różne akcesoria. W tym rozdziale znajduje się opis akcesoriów i ich prawidłowego użytkowania. Dostarczone akcesoria różnią się w zależności od modelu. Nie wszystkie opisane akcesoria znajdują się w Twoim urządzeniu.

 Blachy wewnątrz urządzenia mogą ulec deformacji pod wpływem ciepła. Nie ma to żadnego wpływu na funkcjonalność. Deformacja znika po schłodzeniu blachy.

Standardowa taca

Służy do wypieków, mrożonek i smażenia dużych kawałków.

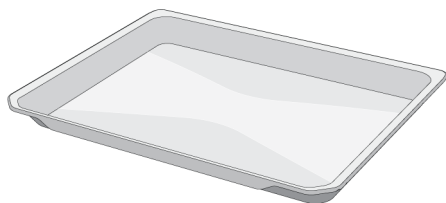

Ruszt do grilla

Służy do smażenia lub układania potraw, które mają być upieczone, smażone i duszone na wybranej półce.

W modelach z półkami drucianymi :

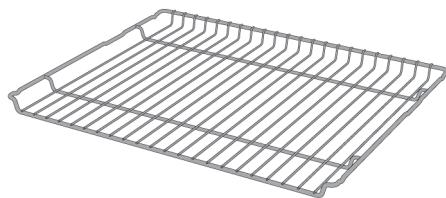

W modelach bez półek drucianych :

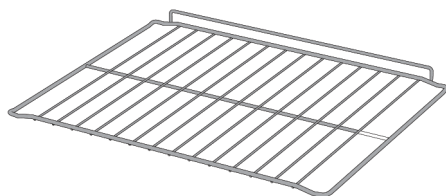

3.5 Zastosowanie akcesoriów urządzenia

Półki do pieczenia

Jest 5 poziomów umieszczenia półek w piekarniku. Kolejność półek można jest oznaczona numerami na przedniej obudowie piekarnika.

W modelach z półkami drucianymi :

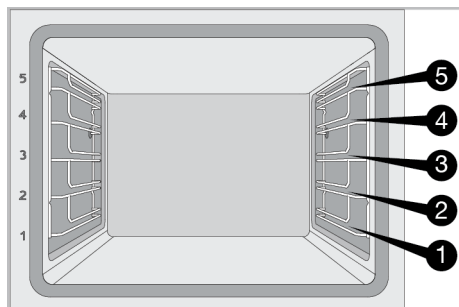

W modelach bez półek drucianych :

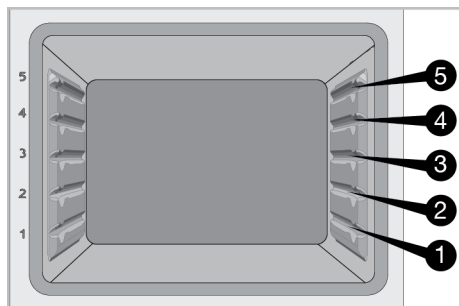

Umieszczenie rusztu do grilla na półkach do pieczenia

W modelach z półkami drucianymi :

Bardzo ważne jest prawidłowe umieszczenie rusztu do grilla na bocznych półkach. Podczas umieszczania rusztu do grilla na wybranej półce otwarta, część otwarta musi znajdować się z przodu. Aby uzyskać lepsze pieczenie, grill druczany musi być zamocowany w punkcie zatrzymania druczanej półki. Nie może przechodzić przez punkt zatrzymania, aby stykać się z tylną ścianą piekarnika.

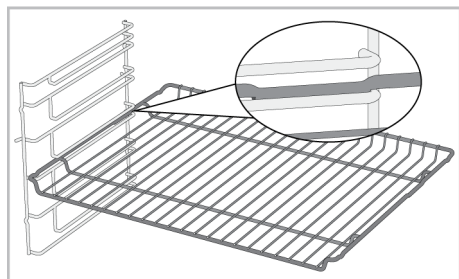

W modelach bez półek drucianych :

Bardzo ważne jest prawidłowe umieszczenie rusztu do grilla na bocznych półkach. Ruszt do grilla jest umieszczany w jednym kierunku. Podczas umieszczania rusztu do grilla na wybranej półce otwarta, część otwarta musi znajdować się z przodu.

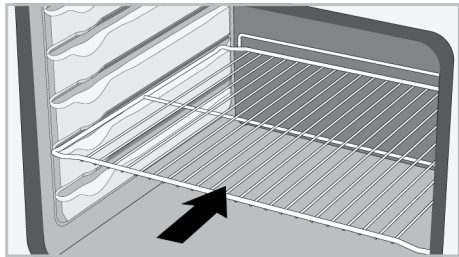

Umieszczenie tacki na półkach do pieczenia.

W modelach z półkami drucianymi :

Bardzo ważne jest prawidłowe umieszczenie tacki na bocznych półkach. Podczas umieszczania tacki na wybranej półce ręczka musi znajdować się z przodu. Aby uzyskać lepsze pieczenie, tackę należy przymocować do gniazda zatrzymującego na ruszcie. Nie może przechodzić przez gniazdo zatrzymujące, aby stykać się z tylną ścianą piekarnika.

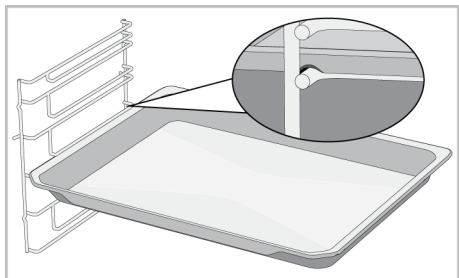

W modelach bez półek drucianych :

Bardzo ważne jest prawidłowe umieszczenie tacki na bocznych półkach. Tacka jest umieszczana w jednym kierunku. Podczas umieszczania tacki na wybranej półce ręczka musi znajdować się z przodu.

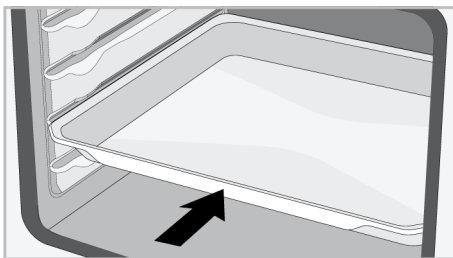

Funkcja zatrzymania grilla drucianego

Dostępna jest funkcja zatrzymania, która zapobiega wysuwaniu się rusztu drucianego z półki rusztu. Dzięki tej funkcji można łatwo i bezpiecznie wyjąć jedzenie. Podczas zdejmowania drucianej kratki można ją pociągnąć do przodu, aż do oporu. Musisz ominąć ten punkt, aby całkowicie ją wyjąć.

W modelach z półkami drucianymi :

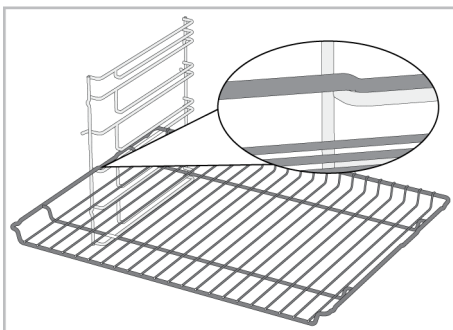

W modelach bez półek drucianych :

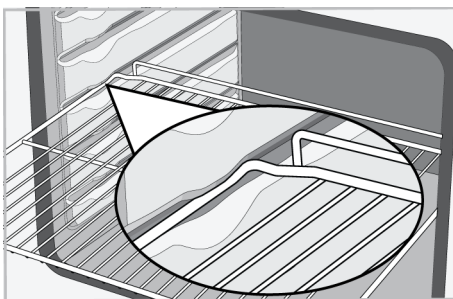

Funkcja zatrzymywania tacy - W modelach z półkami drucianymi

Dostępna jest również funkcja zatrzymania, która zapobiega wysuwaniu się tacy z drucianej półki. Podczas wyjmowania tacy zwolnij ją z tylnego gniazda blokującego i pociągnij do siebie, aż dotknie przedniej strony. Musisz ominąć to gniazdo zatrzymujące, aby całkowicie ją wyjąć.

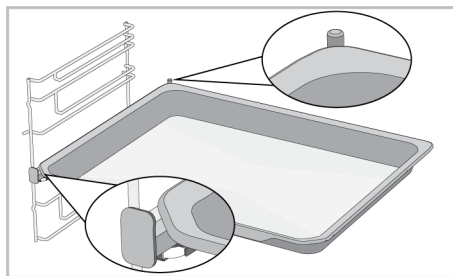
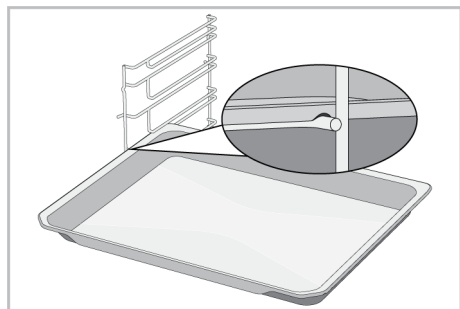

Prawidłowe umieszczenie rusztu drucianego i tacy na szynach teleskopowych - W modelach z półkami drucianymi i prowadnicami teleskopowymi

Dzięki prowadnicom teleskopowym można łatwo zamontować ruszt do grilla i tacki. Używając blach i rusztów drucianych z szyną teleskopową, należy uważać, aby kołki z przodu i z tyłu szyn teleskopowych opierały się o krawędzie rusztu i blachy (pokazane na rysunku).

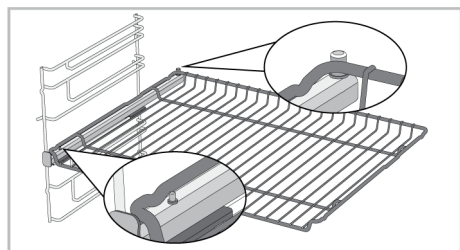

3.6 Specyfikacje techniczne

Ogólne specyfikacje	
Wymiary zewnętrzne produktu (wysokość/szerokość/głębokość) (mm)	595 /594 /567
Wymiary montażowe piekarnika (wysokość / szerokość / głębokość)(mm)	590 - 600 /560 /min. 550
Napięcie/Częstotliwość	220-240 V ~; 50 Hz
Typ i przekrój kabla zastosowany/odpowiedni do urządzenia	min. H05VV-FG 3 x 1,5 mm ²
Całkowite zużycie energii (kW)	3,3
Rodzaj piekarnika	Wielofunkcyjny piekarnik

Podstawy: Informacje na etykiecie energetycznej domowych piekarników elektrycznych są podane zgodnie z normą EN 60350-1 / IEC 60350-1. Wartości są określane dla Górne i dolne ogrzewanie funkcji lub (jeśli są dostępne) Dolne/górne ogrzewanie wspomagane wentylatorem przy standardowym obciążeniu.

Klasa efektywności energetycznej jest określana zgodnie z następującym priorytetem w zależności od tego, czy w produkcie istnieją odpowiednie funkcje, czy nie. 1-Ogrzewanie wentylatorem tryb ECO , 2-Ogrzewanie wentylatorem , 3-Wentylator wspomagany małym grillem , 4-Górne i dolne ogrzewanie.



W celu poprawy jakości produktu specyfikacje techniczne mogą ulec zmianie bez uprzedniego powiadomienia.



Rysunki w niniejszej instrukcji są schematyczne i mogą nie pasować dokładnie do konkretnego produktu.



Wartości podane na etykietach produktu lub w dołączonej do nich dokumentacji są uzyskiwane w warunkach laboratoryjnych zgodnie z odpowiednimi normami. W zależności od warunków operacyjnych i środowiskowych produktu wartości te mogą się różnić.

4 Pierwsze użycie

Przed rozpoczęciem korzystania z urządzenia zaleca się wykonanie poniższych czynności, odpowiednio w poniższych sekcjach.

4.1 Pierwsze ustawienie godziny

i Zawsze ustawiaj porę dnia przed użyciem piekarnika. Jeśli jej nie ustawisz, w niektórych modelach piekarników nie można piec.

1. Przy pierwszym uruchomieniu piekarnika na wyświetlaczu zacznie migać „12:00” i symbol 🕒.
2. Ustaw godzinę za pomocą przycisków (+)/(-).

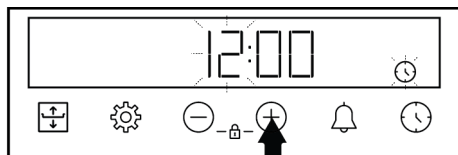

3. Naciśnij 🕒 lub ⚙️, aby podświetlić pole minut.

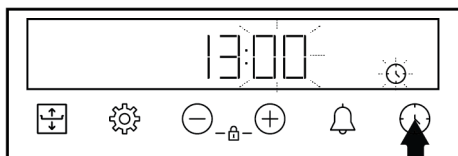

4. Naciśnij (+)/(-), aby ustawić minuty.

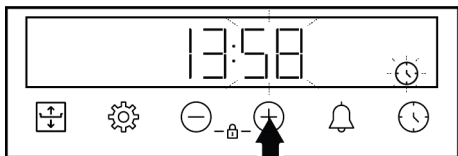

5. Potwierdź ustawienie, naciskając 🕒.
⇒ Godzina jest ustawiona, a symbol 🕒 zniknie.

i Jeśli timer nie zostanie ustawiony, to „12:00” i symbol 🕒 będą nadal migać, a piekarnik nie uruchomi się. Aby piekarnik działał, należy ustawić zegar, wybierając godzinę lub dotykając przycisku, gdy jest wyświetlana jest godzina „12:00”. Ustawienie godziny można zmienić później, zgodnie z opisem w części „Ustawienia”.

i W przypadku awarii zasilania ustawienia godziny zostaną anulowane. Powinien zostać ponownie ustawiony.

4.2 Czyszczenie wstępne

1. Usuń wszystkie materiały opakowania.
2. Wyjmij wszystkie akcesoria z piekarnika dostarczone wraz z urządzeniem.
3. Włącz urządzenie na 30 minut, a następnie wyłącz. W ten sposób pozostałości i warstwy, które mogły pozostać w piecu podczas produkcji, są spalane i czyszczone.
4. Podczas korzystania z urządzenia wybierz najwyższą temperaturę i funkcję roboczą, na którą działają wszystkie grzałki. Patrz „Funkcje obsługi piekarnika [▶ 57]”. W dalszej części dowiesz się, jak obsługiwać piekarnik.
5. Poczekaj, aż piekarnik ostygnie.
6. Wytrzyj powierzchnie produktu wilgotną szmatką lub gąbką i wytrzyj szmatką.

Przed użyciem akcesoriów:

Umyj akcesoria wodą z detergentem i miękką gąbką.

UWAGA: Niektóre detergenty lub środki czyszczące mogą uszkodzić powierzchnię. Podczas czyszczenia nie używaj środków do szorowania, proszków do czyszczenia, kremów ani ostrych przedmiotów.

UWAGA: Przy pierwszym użyciu przez kilka godzin może pojawić się dym i nieprzyjemny zapach. Jest to normalne i do ich

usunięcia wystarczy dobra wentylacja. Unikaj bezpośredniego wdychania dymu i zapachów, które się tworzą.

5 Korzystanie z piekarnika

5.1 Ogólne informacje dotyczące korzystania z piekarnika

Wentylator chłodzący (Różni się w zależności od modelu produktu. Może nie być dostępny w Twoim produkcie.)

Urządzenie posiada wentylator chłodzący. Wentylator chłodzący włącza się automatycznie w razie potrzeby i chłodzi zarówno przód urządzenia, jak i meble. Wyłącza się automatycznie po zakończeniu procesu chłodzenia. Gorące powietrze wydobywa się przez drzwi piekarnika. Nie zakrywać otworów wentylacyjnych. W przeciwnym razie piekarnik może się przegrzać. Wentylator chłodzący nadal działa podczas pracy piekarnika lub po jego wyłączeniu (około 20-30 minut). Jeśli pieczesz z użyciem timera, pod koniec czasu pieczenia wentylator chłodzący wyłączy się wraz z wszystkimi funkcjami. Użytkownik nie może ustawić czasu pracy wentylatora chłodzącego. Włącza się i wyłącza automatycznie. To nie jest błąd.

Oświetlenie piekarnika

Oświetlenie piekarnika włącza się, gdy piekarnik zaczyna piec. W niektórych modelach oświetlenie jest włączone podczas pieczenia, w niektórych wyłącza się po pewnym czasie.

W przypadku niektórych funkcji pieczenia lampa nigdy się nie włącza, aby oszczędzać energię.

Jeśli chcesz, aby oświetlenie piekarnika świeciło się cały czas, wybierz „Oświetlenie piekarnika” za pomocą pokrętła funkcji.

5.2 Obsługa panelu sterowania piekarnika

Ostrzeżenia ogólne dotyczące panelu sterowania



- Maksymalny czas, jaki można ustawić dla procesu pieczenia to 5 godzin 59 minut. W przypadku awarii zasilania program zostaje anulowany. Należy ustawić program ponownie.
- Podczas ustawiania programu odpowiednie symbole na wyświetlaczu migają. Należy odczekać chwilę, aż ustawienia zostaną zapisane.
- Jeśli dokonano jakichkolwiek ustawień pieczenia, nie można zmienić godziny.
- Jeśli czas pieczenia jest ustawiony na samym początku, pozostały czas jest wyświetlany na ekranie.
- W przypadkach, gdy ustawiono czas pieczenia lub czas zakończenia pieczenia, można automatycznie anulować ustawienie, naciskając długą .

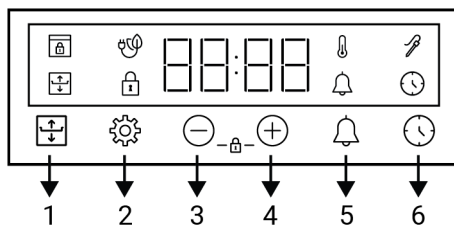





Timer



- 1 Elastyczny klucz do gotowania
- 2 Przycisk ustawień
- 3 Przycisk zwiększania
- 4 Przycisk zwiększania
- 5 Przycisk alarmu
- 6 Przycisk ustawienia czasu

Wyświetl symbole

-  : Symbol czasu pieczenia
-  : Elastyczny symbol gotowania

-  : Symbol alarmu
-  : Symbol sondy temperatury *
-  : Symbol włączonej blokady
-  : Symbol temperatury
-  : Symbol pieczenia z wentylatorem ekologicznym
-  : Symbol blokady drzwi *

* Różni się w zależności od modelu produktu. Może nie być dostępny w Twoim produkcie.

Włączanie piekarnika

Po wybraniu funkcji pieczenia za pomocą pokrętki wyboru funkcji i po ustawieniu określonej temperatury za pomocą pokrętki temperatury, piekarnik zaczyna działać.



Wyłączanie piekarnika

Możesz wyłączyć piekarnik, przekręcając pokrętkę wyboru programu i pokrętkę temperatury do pozycji wyłączenia (w górę).

Aby ustawić pieczenie ręcznie ustaw temperaturę i program.

Możesz ręcznie ustawić pieczenie (pod własną kontrolą) bez ustawiania czasu, wybierając temperaturę i funkcję pracy odpowiednią dla potrawy.





1. Wybierz funkcję za pomocą pokrętki.
2. Ustaw żądaną temperaturę za pomocą pokrętki temperatury.
 - ⇒ Piekarnik zacznie natychmiast pracować na wybranej funkcji i temperaturze, a na wyświetlaczu pojawi się symbol . Gdy temperatura wewnątrz piekarnika osiągnie ustaloną temperaturę, symbol  znika. Piekarnik nie wyłącza się automatycznie, ponieważ pieczenie w trybie ręcznym odbywa się bez ustawiania czasu pieczenia. Pieczenie trzeba kontrolować i wyłączać samodzielnie. Po zakończeniu pieczenia wyłącz piekarnik, przekręcając po-



krętkę wyboru programu i pokrętkę temperatury do pozycji wyłączenia (w górę).

Pieczenie z ustawieniem czasu pieczenia:

Możesz ustawić automatyczne wyłączenie piekarnika po upływie ustawionego czasu, wybierając temperaturę i funkcję działania specyficzną dla potrawy oraz ustawiając czas pieczenia na timerze.

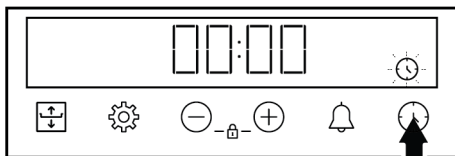
1. Wybierz program pieczenia.
2. Dotknij przycisku , aż na wyświetlaczu pojawi się symbol  oznaczający czas pieczenia.



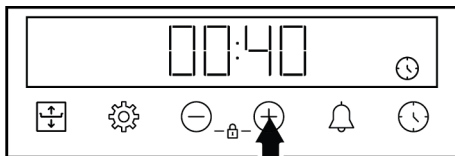

-  Po ustawieniu programu i temperatury można ustawić czas pieczenia na 30 minut, naciskając  można ustawić czas pieczenia, a naciskając  można zmienić ustawienie czasu pieczenia.

3. Ustaw czas pieczenia za pomocą przycisków .



-  Czas pieczenia zwiększa się o 1 minutę w ciągu pierwszych 15 minut, a po 15 minutach zwiększa się o 5 minut.

4. Włóż jedzenie do piekarnika i ustaw temperaturę za pomocą pokrętki.
 - ⇒ Piekarnik zacznie działać natychmiast po wybraniu programu i temperatury. Ustawiony czas pieczenia zaczyna być odliczany, a na wyświetlaczu pojawia się symbol .

Gdy temperatura wewnątrz piekarnika osiągnie ustawioną temperaturę, symbol  zniknie.

- Po zakończeniu ustawionego czasu pieczenia na wyświetlaczu pojawi się napis „Koniec”, symbol  zacznie migać i rozlegnie się sygnał dźwiękowy timera.
- Ostrzeżenie rozlega się przez dwie minuty. Naciśnij dowolny przycisk, aby go wyłączyć. Ostrzeżenie zatrzyma się, a na wyświetlaczu pojawi się godzina.

Elastyczne gotowanie (Flexi Crisp)

W przypadkach, gdy chcesz, aby góra lub dół bardziej się przyrumieniły podczas pieczenia w piekarniku, możesz uzyskać lepsze pieczenie, korzystając z funkcji "Elastyczne gotowanie (Flexi Crisp)". Funkcja ta umożliwi ustawienie większej ilości ciepła na górnej lub dolnej powierzchni podczas pieczenia.



Z funkcji elastycznego pieczenia można korzystać w funkcjach roboczych Górne i dolne ogrzewanie, Funkcja 3D i Dolne/górne ogrzewanie wspomagane wentylatorem, w zakresie temperatur 150°C-250°C.



Jeśli podczas aktywnej funkcji elastycznego pieczenia dokonane zostaną zmiany temperatury i funkcji, funkcja elastycznego pieczenia zostanie automatycznie anulowana.

Zalecany harmonogram elastycznego pieczenia

Sugerowane czasy elastycznego pieczenia w zależności od czasu pieczenia, jaki ustawisz dla funkcji elastycznego pieczenia, podane są w poniższej tabeli.



Jeśli funkcja elastycznego pieczenia nie zostanie zakończona, zostanie ona anulowana automatycznie po 15 minutach.

Czas pieczenia

(min.)

0 - 15

15 - 45

45 - dłużej

Czas użytkowania funkcji el-

stycznego pieczenia (min.)

ostatnie 5

ostatnie 10

ostatnie 15

Aby użyć funkcji elastycznego pieczenia:

- Rozpocznij pieczenie, wybierając funkcję pracy i temperaturę, w której aktywna jest funkcja elastycznego pieczenia.



Z funkcji elastycznego pieczenia można korzystać bez ustawiania czasu pieczenia, sterując nią ręcznie lub ustawiając czas gotowania.

- Dla powierzchni, którą chcesz zrumienić, najpierw naciśnij raz przycisk .

⇒ Przy pierwszym naciśnięciu piekarnik nadal pracuje normalnie, a na ekranie obok 3 linii pojawia się pojedyncza środkowa linia.

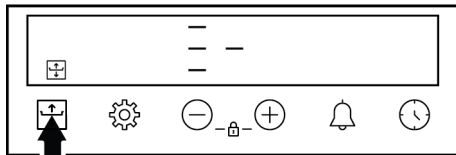

⇒ Ponowne naciśnięcie przycisku  aktywuje poziom smażenia górnej powierzchni, a na wyświetlaczu obok 3 linii pojawia się pojedyncza linia górnego poziomu.

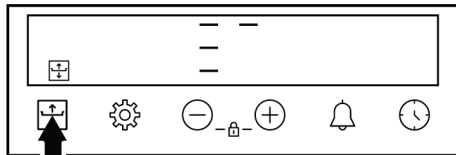

⇒ Ponowne naciśnięcie przycisku  aktywuje poziom smażenia dolnej powierzchni i obok 3 linii na wyświetlaczu pojawia się pojedyncza linia na dolnym poziomie.

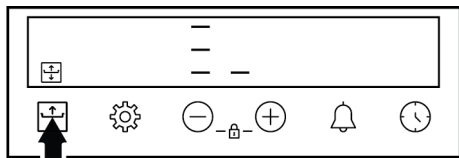

3. Symbol  pozostaje podświetlony gdy czas pieczenia upłynął lub pozostały czas pieczenia wynosi około 5 sekund po dokonaniu ustawienia.

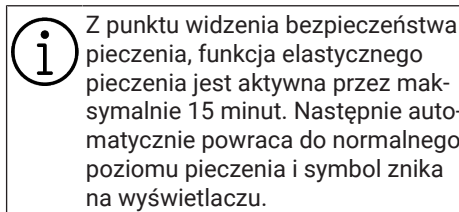
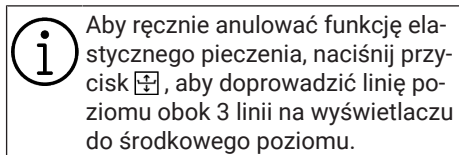

5.3 Gotowanie na parze

Piekarnik jest wyposażony w funkcję pieczenia na parze. Lepsze rezultaty pieczenia uzyskuje się dzięki wspomaganemu parowym. Funkcja wspomaganego parowego zapewnia jaśniejszą powierzchnię wypieków, bardziej chrupiącą skórkę i większą objętość. Ponadto wspomaganie parowe zmniejsza utratę wilgoci z żywności, takiej jak mięso, i sprawia, że podczas pogotowania staje się bardziej soczyste w środku i smaczniejsze.

Ostrzeżenia ogólne

- Pieczenie wspomaganie parą można wykonać tylko przy użyciu funkcji pieczenia na parze opisanych w instrukcji obsługi.
- Pojemność zbiornika na wodę wynosi 250 ml. Podczas pieczenia nie nalewaj do zbiornika na wodę więcej niż 250 ml.
- Skropliny powstające na drzwiczkach piekarnika po pieczeniu na parze mogą kapać po ich otwarciu. Po otwarciu drzwiczek piekarnika, wytrzyj skropliny.

- Podczas otwierania drzwiczek piekarnika trzymaj się z daleka, ponieważ para i ciepło mogą ulatniać się podczas i po zakończeniu pieczenia na parze. Para może poparzyć ręce, twarz i/lub oczy.
- Jeśli woda pozostaje w piekarniku po każdym pieczeniu na parze, wytrzyj pozostałą wodę suchą szmatką, gdy piekarnik ostygnie. W przeciwnym razie resztki wody mogą prowadzić do zwapnienia.

Pieczenie wspomaganie parą:

1. Rozpocznij pieczenie po sprawdzeniu ruszta do pieczenia wspomaganego parą i ustawieniu funkcji, temperatury i czasu zgodnie z potrawą, którą chcesz przyrządzić. Możesz określić ilość dodawanej wody, temperaturę, funkcję pieczenia i czas pieczenia, których nie ma w tabeli.
2. Umieść potrawę w piekarniku na zalecanej półce.
3. Naciśnij przycisk zbiornika wody na panelu sterowania piekarnika, gdy nadejdzie czas dodawania wody, zgodnie z tabelą pieczenia.

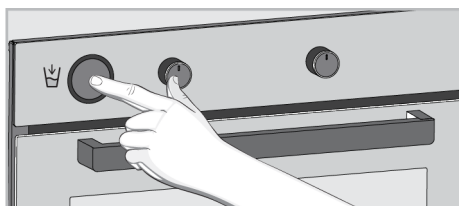

4. Wyjmij zbiornik na wodę.

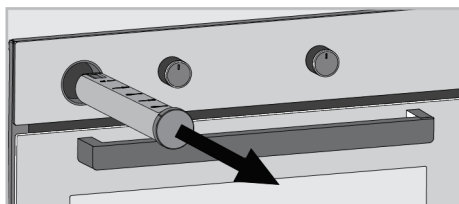

5. Otwórz pokrywę zbiornika na wodę i napełnij go wodą zgodnie z tabelą pieczenia.

i Nie używać wody destylowanej lub filtrowanej. Należy używać wyłącznie przegotowanej wody. Nie używać łatwopalnych, alkoholowych lub innych stałych roztworów zamiast wody.

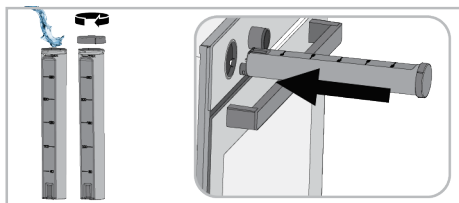

6. Zamknij pokrywę i umieść zbiornik na wodę na miejscu. Wciśnij zbiornik na wodę do końca.
 - ⇒ Woda w zbiorniku na wodę zaczyna powoli spływać na dno piekarnika, para wodna dociera do potrawy.
7. Po zakończeniu pieczenia wyłącz piekarnik, ustawiając pokrętła funkcji i temperatury w pozycji wyłączonej.

i Jeśli po każdym gotowaniu ze wspomaganie parowym na dnie piekarnika pozostaje woda, po ostygnięciu piekarnika wytrzyj ją suchą ściereczką. W przeciwnym razie woda pozostawiona na dnie piekarnika może doprowadzić do zwapnienia.

5.4 Ustawienia

Włączenie blokady przycisków

Korzystając z funkcji blokady przycisków, można zabezpieczyć timer przed utrudnieniem pracy.

1. Naciskaj jednocześnie przyciski \oplus/\ominus , aż na wyświetlaczu pojawi się symbol \mathbb{L} .

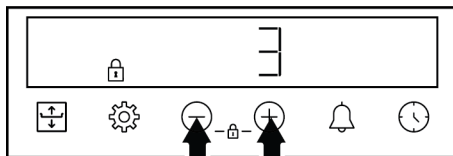

⇒ Na wyświetlaczu pojawi się symbol \mathbb{L} i rozpocznie się odliczanie 3-2-1. Blokada przycisków aktywuje się po zakończeniu odliczania. Po naciśnięciu dowolnego przycisku, gdy blokada jest włączona, minutnik wyemituje sygnał dźwiękowy, a symbol \mathbb{L} zamiga.

i Jeśli zwolnisz przyciski \oplus/\ominus przed końcem odliczania, blokada przycisków nie zostanie aktywowana.

i Przyciski czasowe nie mogą być używane, gdy blokada przycisków jest włączona. Blokada przycisków nie wyłączy się w przypadku awarii zasilania.

Wyłączenie blokady przycisków

1. Dotykaj jednocześnie przycisków \oplus/\ominus , aż z wyświetlacza zniknie symbol \mathbb{L} .

⇒ Symbol \mathbb{L} znika z wyświetlacza, a blokada przycisków jest wyłączona.

Ustawienie alarmu

Możesz również użyć timera urządzenia do dowolnego ostrzeżenia lub przypomnienia innego niż pieczenie. Alarm nie wpływa na działanie piekarnika. Służy do ostrzegania. Na przykład można użyć alarmu, gdy piekarnik ma zostać wyłączony o określonej godzinie. Gdy tylko upłynie ustawiony czas, timer wyemituje ostrzeżenie dźwiękowe.

i Maksymalny czas alarmu może wynosić 23 godziny i 59 minut.

1. Naciskaj \mathbb{L} , aż na wyświetlaczu pojawi się symbol przycisku \mathbb{L} .

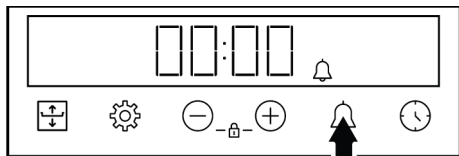

2. Ustaw czas alarmu za pomocą przycisków \oplus/\ominus .

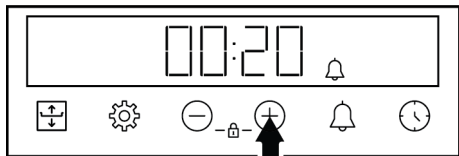

⇒ Po ustawieniu czasu alarmu symbol  pozostaje zapalony, a na wyświetlaczu zaczyna się odliczanie czasu alarmu. Jeśli czas alarmu i czas pieczenia są ustawione jednocześnie, na wyświetlaczu wyświetlany jest krótszy czas.



3. Po upływie czasu alarmu symbol  zaczyna migać i pojawia się ostrzeżenie dźwiękowe.

Wyłączanie alarmu

1. Pod koniec czasu alarmu dźwięk ostrzegawczy rozlega się przez dwie minuty. Naciśnij dowolny przycisk, aby go wyłączyć.

⇒ Ostrzeżenie zatrzyma się, a na wyświetlaczu pojawi się godzina.

Czy chcesz anulować alarm?

1. Naciśnij przycisk , aż na wyświetlaczu pojawi się symbol , aby zresetować czas alarmu. Naciśnij przycisk \ominus , aż na wyświetlaczu pojawi się „00:00”.
2. Alarm można również anulować, naciskając dłużej .

Regulacja głośności

1. Naciśnij przycisk , aż na wyświetlaczu pojawi się jedna z wartości **b-01-b-02-b-03**.

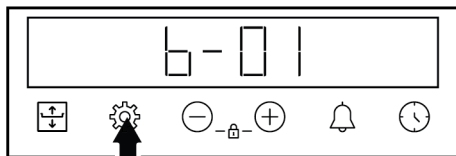

2. Ustaw żądany poziom za pomocą przycisków \oplus/\ominus . (**b-01-b-02-b-03**)

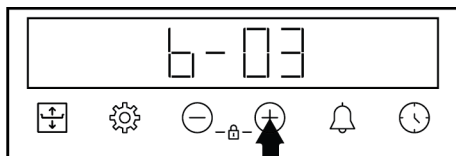

⇒ Naciśnij przycisk  w celu potwierdzenia lub poczekaj bez naciskania żadnego przycisku. Po pewnym czasie zestaw głośności staje się aktywny.

Ustawienia jasności wyświetlacza

1. Naciśnij przycisk , aż na wyświetlaczu pojawi się jedna z wartości **d-01-d-02-d-03**.

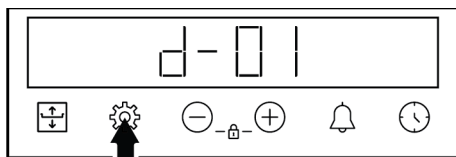

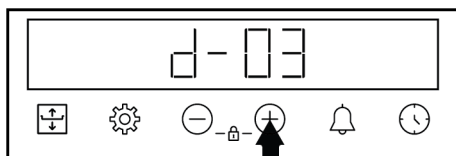

2. Ustaw żądaną jasność za pomocą przycisków \oplus/\ominus . (**d-01-d-02-d-03**)



⇒ Naciśnij przycisk  w celu potwierdzenia lub poczekaj bez naciskania żadnego przycisku. Ustawienie jasności staje się aktywne po chwili.

Zmiana godziny

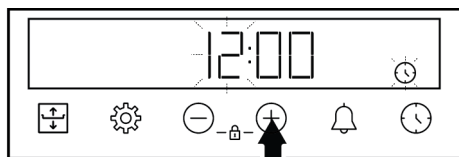

Aby zmienić wcześniej ustawioną godzinę na piekarniku:

1. Naciśnij , aż na wyświetlaczu pojawi się symbol .
2. Ustaw godzinę za pomocą przycisków \oplus/\ominus .

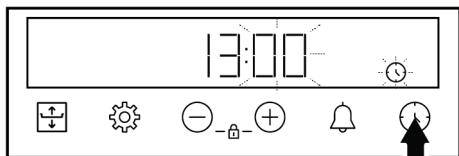

3. Naciśnij  lub , aby podświetlić pole minut.



4. Naciśnij /, aby ustawić minuty.

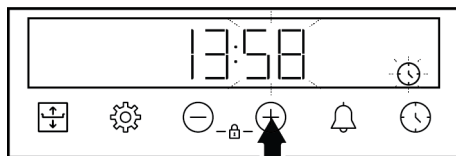

5. Potwierdź ustawienie, naciskając .

⇒ Godzina jest ustawiona, a symbol  zniknie.

6 Ogólne informacje dotyczące pieczenia

W tej sekcji znajdziesz wskazówki dotyczące przygotowywania i pieczenia potraw.

Ponadto w tej sekcji opisano niektóre produkty spożywcze przetestowane, jako producenci, i najbardziej odpowiednie ustawienia dla tych produktów spożywczych.

Wskazane są również odpowiednie ustawienia piekarnika i akcesoria.

6.1 Ogólne ostrzeżenia dotyczące pieczenia w piekarniku

- Podczas otwierania drzwiczek piekarnika w trakcie lub po zakończeniu pieczenia może pojawić się gorąca para. Para może poparzyć ręce, twarz i/lub oczy. Podczas otwierania drzwiczek piekarnika należy trzymać się z daleka.
- Ze względu na różnicę temperatur intensywna para wodna wytwarzana podczas pieczenia może tworzyć krople wody skroplonej na wewnętrznej i zewnętrznej stronie piekarnika oraz na górnych częściach mebli. Jest to normalne zjawisko.
- Podane wartości temperatury i czasu pieczenia potraw mogą się różnić w zależności od przepisu i ilości. Z tego powodu wartości te są podane w przybliżeniu.
- Przed rozpoczęciem pieczenia należy wyjąć z piekarnika wszystkie akcesoria. Akcesoria, które pozostaną w piekarniku, mogą utrudnić prawidłowe pieczenie.

- W przypadku potraw, które będą pieczone według własnego przepisu, można odwoływać się do podobnych dań podanych w tabelach.
- Korzystanie z dostarczonych akcesoriów zapewnia najlepszą wydajność gotowania. Należy przestrzegać ostrzeżeń i informacji dostarczonych przez producenta dla zewnętrznych naczyń kuchennych, które będą używane.
- Wyciąg papier tłuszczoodporny na tłuszcz, który będzie używany podczas pieczenia, o rozmiarach odpowiednich do foremki. Papier tłuszczoodporny, który wystaje z foremki, może stwarzać ryzyko poparzenia i wpływać na jakość pieczenia. Należy użyć papieru tłuszczoodpornego odpowiedniego do danej temperatury.
- Aby uzyskać dobre wyniki pieczenia, należy umieścić potrawy na zalecanej, właściwej półce. Nie należy zmieniać położenia półki podczas pieczenia.

6.1.1 Ciasta i wypieki

Informacje ogólne

- Zalecamy korzystanie z akcesoriów dołączonych do urządzenia w celu uzyskania dobrej wydajności pieczenia. Jeśli zamierzasz używać własnych foremek, wybierz ciemne, nieprzywierające i odporne na ciepło naczynia.

- Jeśli w tabeli gotowania zalecane jest wstępne podgrzewanie, należy pamiętać o włożeniu potrawy do piekarnika po wstępnym podgrzaniu.
- Jeśli zamierzasz piec stawiając naczynie na ruszcie, umieść ją na środku, a nie w pobliżu tylnej ściany.
- Wszystkie składniki użyte do wyrobu ciasta powinny być świeże i w temperaturze pokojowej.
- Pieczenie może się różnić w zależności od ilości potraw i wielkości naczyń.
- Formy metalowe, ceramiczne i szklane wydłużają czas pieczenia, a dolne powierzchnie wyrobów cukierniczych nie przyrumieniają się równomiernie.
- Jeśli używasz papieru do pieczenia, na dolnej powierzchni potrawy można zaoszczędzić lekkie zrumienienie. W takiej sytuacji może być konieczne wydłużenie czasu pieczenia o około 10 minut.
- Wartości określone w tabelach są ustalone w wyniku testów przeprowadzonych w naszych laboratoriach. Odpowiednie dla Ciebie wartości mogą się różnić od podanych.
- Umieść jedzenie na zalecanej półce. Dolna półka piekarnika to półka numer 1.

Wskazówki dotyczące pieczenia ciast

- Jeśli ciasto jest zbyt suche, zwiększ temperaturę o 10°C i skróć czas pieczenia.

- Jeśli ciasto jest wilgotne, użyj niewielkiej ilości płynu lub zmniejsz temperaturę o 10°C.
- Jeśli górna część ciasta jest spalona, umieść je na dolnej półce, obniż temperaturę i zwiększ czas pieczenia.
- Jeśli wewnątrz ciasta jest dobrze upieczony, ale na zewnątrz jest lepki, użyj mniej płynu, zmniejsz temperaturę i zwiększ czas pieczenia.

Wskazówki dotyczące ciast

- Jeśli ciasto jest zbyt suche, zwiększ temperaturę o 10 °C i skróć czas pieczenia. Wysmaruj arkusz papieru do pieczenia w „sosie” składającym się z mleka, oleju, jajek i mieszanki jogurtowej.
- Jeśli ciasto powoli się piecze, upewnij się, że grubość przygotowanego ciasta nie przepełnia foremki.
- Jeśli ciasto jest zrumienione na powierzchni, ale spód nie jest upieczony, upewnij się, że ilość „sosu”, którą użyłeś, nie jest zbyt duża na dnie ciasta. Aby ciasto równomiernie się zarumieniło, spróbuj równomiernie rozprowadzić „sos” między arkuszami papieru a ciastem.
- Ciasto piec w temperaturze i pozycji podanej w tabeli. Jeśli spód nadal nie jest wystarczająco zrumieniony, umieść ciasto na dolnej półce do dalszego pieczenia.

Tabela pieczenia w piekarniku ciast i wyrobów piekarniczych

Sugestie dotyczące pieczenia na jednej tacy

Żywność	Akcesoria	Funkcja operacyjna	Pozycja półki	Temperatura (°C)	Czas pieczenia (min.) (ok.)
Ciasto na blasze	Standardowa taca *	Górne i dolne ogrzewanie	3	180	30 ... 40
Ciasto w formie	Forma do ciasta na ruszcie drucianym **	Ogrzewanie wentylatorem	2	180	30 ... 40
Ciasteczka	Standardowa taca *	Górne i dolne ogrzewanie	3	160	25 ... 35
Ciasteczka	Standardowa taca *	Ogrzewanie wentylatorem	W modelach z półkami drucianymi : 3 W modelach bez półek drucianych : 2	150	25 ... 35

Żywność	Akcesoria	Funkcja operacyjna	Pozycja półki	Temperatura (°C)	Czas pieczenia (min.) (ok.)
Ciasta biszkoptowe	Okrągła forma do ciasta o średnicy 26 cm z zaciśkiem na ruszcie drucianym **	Górne i dolne ogrzewanie	2	150	30 ... 40
Ciasta biszkoptowe	Okrągła forma do ciasta o średnicy 26 cm z zaciśkiem na ruszcie drucianym **	Ogrzewanie wentylatorem	2	155	30 ... 40
Ciastko	Taca do ciasta *	Górne i dolne ogrzewanie	3	170	25 ... 35
Ciastko	Taca do ciasta *	Ogrzewanie wentylatorem	3	170	20 ... 30
Ciasto	Standardowa taca *	Ogrzewanie wentylatorem	2	180	30 ... 40
Bułka	Standardowa taca *	Górne i dolne ogrzewanie	2	200	20 ... 30
Bułka	Standardowa taca *	Ogrzewanie wentylatorem	3	180	20 ... 30
Chleb w całości	Standardowa taca *	Górne i dolne ogrzewanie	3	200	30 ... 40
Chleb w całości	Standardowa taca *	Ogrzewanie wentylatorem	3	200	30 ... 40
Lazania	Prostokątna szklano-metalowa forma na ruszcie do grilla **	Górne i dolne ogrzewanie	2 lub 3	200	30 ... 40
Szarlotka	Okrągła czarna metalowa forma o średnicy 20 cm na ruszcie drucianym **	Górne i dolne ogrzewanie	2	180	50 ... 65
Szarlotka	Okrągła czarna metalowa forma o średnicy 20 cm na ruszcie drucianym **	Ogrzewanie wentylatorem	3	170	50 ... 65
Pizza	Standardowa taca *	Górne i dolne ogrzewanie	2	200 ... 220	10 ... 20

Sugestie dotyczące pieczenia na dwóch blachach

Żywność	Akcesoria	Funkcja operacyjna	Pozycja półki	Temperatura (°C)	Czas pieczenia (min.) (ok.)
Ciasteczka	2-Standardowa taca * 4-Taca do ciasta *	Ogrzewanie wentylatorem	2 - 4	W modelach z półkami drucianymi :150 W modelach bez półek drucianych :140	W modelach z półkami drucianymi : 25 ... 40 W modelach bez półek drucianych : 30 ... 45
Ciastko	2-Standardowa taca * 4-Taca do ciasta *	Ogrzewanie wentylatorem	2 - 4	170	25 ... 35
Ciasto	1-Standardowa taca * 4-Taca do ciasta *	Ogrzewanie wentylatorem	1 - 4	180	35 ... 45
Bułka	2-Standardowa taca * 4-Taca do ciasta *	Ogrzewanie wentylatorem	2 - 4	180	20 ... 30

Wstępne nagrzewanie jest zalecane dla wszystkich potraw.

*Akcesoria te mogą nie być dołączone do urządzenia.

**Akcesoria te nie są dołączone do urządzenia. Są to akcesoria dostępne w handlu.

Tabela pieczenia wraz z funkcjami "Ogrzewanie wentylatorem tryb ECO"

- Nie należy zmieniać ustawienia temperatury po rozpoczęciu pieczenia w funkcji „Ogrzewanie wentylatorem tryb ECO”.
- Nie należy otwierać drzwiczek piekarnika podczas pieczenia w funkcji "Ogrzewanie wentylatorem tryb ECO". Jeśli drzwiczki nie zostaną otwarte, temperatura wewnętrzna jest optymalizowana w celu oszczędzania energii, a temperatura ta może różnić się od pokazanej na wyświetlaczu.
- W funkcji „Ogrzewanie wentylatorem tryb ECO” nie należy przeprowadzać wstępnego nagrzewania.

Żywność	Akcesoria	Pozycja półki	Temperatura (°C)	Czas pieczenia (min.) (ok.)
Ciasteczka	Standardowa taca *	3	160	25 ... 35
Ciastko	Standardowa taca *	3	180	25 ... 35
Ciasto	Standardowa taca *	3	200	45 ... 55
Bułka	Standardowa taca *	3	200	35 ... 45

* Akcesoria te mogą nie być dołączone do urządzenia.

6.1.2 Mięso, ryby i drób

Przyciski grillowania

- Doprawienie sokiem z cytryny i pieprzem przed pieczenia całego kurczaka, indyka i dużych kawałków mięsa zwiększy wydajność gotowania.
- Pieczenie mięsa bez kości zajmuje 15–30 minut.
- Należy obliczyć około 4 do 5 minut czasu pieczenia na centymetr grubości mięsa.
- Po upływie czasu pieczenia trzymaj mięso w piekarniku przez około 10 minut. Sok z mięsa lepiej rozprowadza się na smażonym mięsie i nie wypływa po rozkrojeniu.
- Rybę należy umieścić na średniej lub niskiej półce na talerzu żaroodpornym.

- Piecz zalecane potrawy według tabeli pieczenia na jednej blasze.

Tabela pieczenia w piekarniku mięsa, ryb i drobiu

Żywność	Akcesoria	Funkcja operacyjna	Pozycja półki	Temperatura (°C)	Czas pieczenia (min.) (ok.)
Stek (cały)/Pieczeń (1 kg)	Standardowa taca *	Dolne/górne ogrzewanie wspomagane wentylatorem	3	15 min. 250/max, po 180 ... 190	60 ... 80
Podudzie jagnięce (1,5-2 kg)	Standardowa taca *	Dolne/górne ogrzewanie wspomagane wentylatorem	3	15 min. 250/max, po 170	110 ... 120
Smażony kurczak (1,8-2 kg)	Ruszt do grilla * Umieść jedną tacę na dolnej półce.	Dolne/górne ogrzewanie wspomagane wentylatorem	2	15 min. 250/max, po 190	60 ... 80
Smażony kurczak (1,8-2 kg)	Ruszt do grilla * Umieść jedną tacę na dolnej półce.	Funkcja 3D	2	15 min. 250/max, po 190	60 ... 80
Indyk (5,5 kg)	Standardowa taca *	Dolne/górne ogrzewanie wspomagane wentylatorem	1	25 min. 250/max, po 180 ... 190	150 ... 210
Indyk (5,5 kg)	Standardowa taca *	Funkcja 3D	1	25 min. 250/max, po 180 ... 190	150 ... 210
Ryby	Ruszt do grilla * Umieść jedną tacę na dolnej półce.	Dolne/górne ogrzewanie wspomagane wentylatorem	3	200	20 ... 30
Ryby	Ruszt do grilla * Umieść jedną tacę na dolnej półce.	Funkcja 3D	3	200	20 ... 30

Wstępne nagrzewanie jest zalecane dla wszystkich potraw.

*Akcesoria te mogą nie być dołączone do urządzenia.

**Akcesoria te nie są dołączone do urządzenia. Są to akcesoria dostępne w handlu.

6.1.3 Grill

Czerwone mięso, ryby i mięso drobiowe podczas grillowania szybko brązowieją, mają piękną skórkę i nie wysychają. Mięso filetowe, szaszłyki, kiełbaski, a także soczyste warzywa (pomidory, cebula itp.) są szczególnie polecane do grillowania.

Ostrzeżenia ogólne

- Żywność nieodpowiednia do grillowania niesie ze sobą ryzyko pożaru. Grilluj tylko potrawy odpowiednio do intensywnego ognia grillowego. Nie należy również umieszczać jedzenia za blisko tyłu grilla. To najgorętszy obszar, a tłuste potrawy mogą się zapalić.

- **Zamknij drzwiczki piekarnika podczas grillowania. Nigdy nie grilluj przy otwartych drzwiach piekarnika. Gorące powierzchnie mogą powodować oparzenia!**

Przyciski grillowania

- Przygotuj produkty o podobnej grubości i wadze.
- Umieść elementy do grillowania na ruszcie lub ruszcie grillowym, rozprowadzając je bez przekraczania wymiarów rusztu.

- W zależności od grubości grillowanych kawałków czasu pieczenia może się różnić.
- Wsuń ruszt lub tacę dożądanego poziomu. Jeśli pieczesz na ruszcie, umieść tacę na dolnej półce, aby zebrać tłuszcz. Taca piekarnika, która zostanie nasunięta, powinna być tak dobrana, aby obejmowała całą powierzchnię grilla. Taca ta może nie być dostarczona z urządzeniem. Wlej trochę wody na tacę, aby ułatwić czyszczenie.

Tabela grillowania

Żywność	Akcesoria	Pozycja półki	Temperatura (°C)	Czas pieczenia (min.) (ok.)
Ryby	Ruszt do grilla	4 - 5	250/maks	20 ... 25
Kawałki kurczaka	Ruszt do grilla	4 - 5	250/maks	25 ... 35
Klopsik (cielęcina) - 12 ilości	Ruszt do grilla	4	250/maks	20 ... 30
Kotlet jagnięcy	Ruszt do grilla	4 - 5	250/maks	20 ... 25
Stek - (mięso w kostkach)	Ruszt do grilla	4 - 5	250/maks	25 ... 30
Kotlet cielęcy	Ruszt do grilla	4 - 5	250/maks	25 ... 30
Zapiekane warzywa	Ruszt do grilla	4 - 5	220	20 ... 30
Tosty z chleba	Ruszt do grilla	4	250/maks	1 ... 3

Zaleca się nagrzewanie piekarnika przez 5 minut dla wszystkich potraw z grilla.

Obrócić formę po 1/2 całkowitego czasu grillowania.

6.1.4 Gotowanie na parze

Informacje ogólne

- Gotowanie na parze można wykonać tylko przy użyciu funkcji gotowania na parze opisanych w instrukcji obsługi. Patrz rozdział „Funkcje obsługi piekarnika” [► 57], aby zapoznać się z funkcjami gotowania na parze.
- Jeśli w tabeli gotowania zalecane jest wstępne podgrzewanie, należy pamiętać o włożeniu potrawy do piekarnika po wstępnym podgrzaniu. Czas trwania podany w momencie dostarczania wody wskazuje na czas, jaki upłynął po wstępnym podgrzaniu.
- Tabela gotowania zawiera sprawdzone przez producenta zalecenia dotyczące gotowania. Możesz ustawić ilość wody, temperaturę, funkcję gotowania na parze i czas dla potraw, których nie ma w tabeli.
- Gotuj na parze przy użyciu jednej tacy.

Sugestie dotyczące pieczenia na jednej tacy - Funkcja 3D

Żywność	Akcesoria	Pozycja półki	Temperatura (°C)	Ilość wody do użycia (ml)	Czas pobierania wody (min.)**	Czas pieczenia (min.) (ok.)	Przybliżona waga żywności (g)
Chleb w całości	Standardowa taca *	2	200	200	po podgrzaniu	30 ... 40	820
Smażony kurczak (1,8-2 kg)	Ruszt do grilla * Umieść jedną tacę na dolnej półce.	2	25 min. 250/ max, po 190	250	25	60 ... 70	2000
Żeberka (pojedynczy kawałek)	Standardowa taca *	3	180	250	15	40 ... 55	1000
Podudzie jagnięce z warzywami	Standardowa taca *	3	170	250+250***	po podgrzaniu	90 ... 110	2000
Bułka drożdżowa	Standardowa taca *	3	180	100	po podgrzaniu	25 ... 35	1200
Sernik	Standardowa taca *	3	120	150	przed rozpoczęciem podgrzewania	50 ... 60	1450
Udko z kurczaka	Standardowa taca *	3	200	150	po podgrzaniu	25 ... 35	800
Pieczone ziemniaki	Standardowa taca *	3	190	150	25	45 ... 55	500
Bułka hamburgera	Standardowa taca *	3	180	150	po podgrzaniu	20 ... 30	800
Łosoś z warzywami	Standardowa taca *	3	180	100	po podgrzaniu	25 ... 35	500

* Akcesoria te mogą nie być dołączone do urządzenia.

** Wskazuje czas, który upłynął od podgrzewania.

*** Dodaj kolejne 250 ml wody w połowie czasu gotowania.

6.1.5 Test żywności

- Potrawy zostały przygotowywane zgodnie z normą EN 60350-1, aby ułatwić testowanie produktu dla organów kontrolnych.

Tabela pieczenia posiłków testowych

Sugestie dotyczące pieczenia na jednej tacy

Żywność	Akcesoria	Funkcja operacyjna	Pozycja półki	Temperatura (°C)	Czas pieczenia (min.) (ok.)
Kruche ciasteczka (herbatnik)	Standardowa taca *	Górne i dolne ogrzewanie	3	140	20 ... 30
Kruche ciasteczka (herbatnik)	Standardowa taca *	Ogrzewanie wentylatorem	W modelach z półkami drucianymi :3 W modelach bez półek drucianych :2	140	15 ... 25
Ciasteczka	Standardowa taca *	Górne i dolne ogrzewanie	3	160	25 ... 35
Ciasteczka	Standardowa taca *	Ogrzewanie wentylatorem	W modelach z półkami drucianymi : 3 W modelach bez półek drucianych : 2	150	25 ... 35
Ciasta biszkoptowe	Okrągła forma do ciasta o średnicy 26 cm z zaciśkiem na ruszcie drucianym **	Górne i dolne ogrzewanie	2	150	30 ... 40
Ciasta biszkoptowe	Okrągła forma do ciasta o średnicy 26 cm z zaciśkiem na ruszcie drucianym **	Ogrzewanie wentylatorem	2	155	30 ... 40
Szarlotka	Okrągła czarna metalowa forma o średnicy 20 cm na ruszcie drucianym **	Górne i dolne ogrzewanie	2	180	50 ... 65
Szarlotka	Okrągła czarna metalowa forma o średnicy 20 cm na ruszcie drucianym **	Ogrzewanie wentylatorem	3	170	50 ... 65

Sugestie dotyczące pieczenia na dwóch blachach

Żywność	Akcesoria	Funkcja operacyjna	Pozycja półki	Temperatura (°C)	Czas pieczenia (min.) (ok.)
Ciasteczka	2-Standardowa taca * 4-Taca do ciasta *	Ogrzewanie wentylatorem	2 - 4	W modelach z półkami drucianymi :150 W modelach bez półek drucianych :140	W modelach z półkami drucianymi : 25 ... 40 W modelach bez półek drucianych : 30 ... 45
Kruche ciasteczka (herbatnik)	2-Standardowa taca * 4-Taca do ciasta *	Ogrzewanie wentylatorem	2 - 4	140	15 ... 25

Wstępne nagrzewanie jest zalecane dla wszystkich potraw.

*Akcesoria te mogą nie być dołączone do urządzenia.

**Akcesoria te nie są dołączone do urządzenia. Są to akcesoria dostępne w handlu.

Grill

Żywność	Akcesoria	Pozycja półki	Temperatura (°C)	Czas pieczenia (min.) (ok.)
Klopsik (cielęcina) - 12 ilość	Ruszt do grilla	4	250/maks	20 ... 30
Tosty z chleba	Ruszt do grilla	4	250/maks	1 ... 3

Zaleca się nagrzewanie piekarnika przez 5 minut dla wszystkich potraw z grilla.
Obrócić formę po 1/2 całkowitego czasu grillowania.

7 Czyszczenie i konserwacja

7.1 Ogólne informacje dotyczące czyszczenia

Ostrzeżenia ogólne

- Przed czyszczeniem produktu należy poczekać, aż ostygnie. Gorące powierzchnie mogą powodować oparzenia!
- Nie nakładaj detergentu bezpośrednio na gorące powierzchnie. Może to spowodować trwałe plamy.
- Po każdym użyciu urządzenie powinno być dokładnie wyczyszczone i wysuszone. W ten sposób można łatwo usunąć resztki jedzenia i zapobiec ich przypaleniu podczas późniejszego użycia urządzenia. W ten sposób wydłuża się okres eksploatacji urządzenia i zmniejsza ilość często występujących problemów.
- Do czyszczenia nie należy używać środków do czyszczenia parą wodną.
- Niektóre detergenty lub środki czyszczące powodują uszkodzenie powierzchni. Nieodpowiednie środki czyszczące to: wybielacze, środki czyszczące zawierające amoniak, kwas lub chlorek, środki do czyszczenia parą wodną, środki do usuwania kamienia, środki do usuwania plam i rdzy, środki czyszczące o właściwościach ściernych (środki czyszczące w kremie, proszek do szorowania, krem do szorowania, druciak ścierny i drapiący, druty, gąbki, ściereczki czyszczące zawierające brud i pozostałości środka czyszczącego).

- Do czyszczenia po każdym użyciu nie są potrzebne żadne specjalne środki czyszczące. Urządzenie należy czyścić płynem do mycia naczyń, ciepłą wodą i miękką ściereczką lub gąbką i osuszyć suchą szmatką.
- Pamiętaj, aby całkowicie wyczyścić pozostały płyn i natychmiast wyczyścić resztki żywności podczas gotowania.
- Nie myj żadnej części urządzenia w zmywarce.

Inox - powierzchnie nierdzewne

- Do czyszczenia powierzchni i uchwytów ze stali nierdzewnej nie używaj środków czyszczących zawierających kwas lub chlor.
- Powierzchnia ze stali nierdzewnej może z czasem zmienić kolor. Jest to normalne. Po każdej pracy wyczyść je detergentem odpowiednim do powierzchni ze stali nierdzewnej lub inox.
- Czyść miękką ściereczką z mydłem i płynnym (nierysującym) detergentem odpowiednim do powierzchni ze stali nierdzewnej, uważając, aby wycierać w jednym kierunku.
- Plamy z wapna, oleju, skrobi, mleka i białka na powierzchniach szklanych i inox usuwać natychmiast, nie czekając. Plamy mogą rdzewieć pod wpływem długiego czasu.

- Środki czyszczące rozpylone lub nałożone na powierzchnię należy natychmiast usunąć. Pozostawione na powierzchni ściernie środki czyszczące powodują, że powierzchnia staje się biała.

Powierzchnie emaliowane

- Po każdym użyciu umyj emaliowane powierzchnie płynem do mycia naczyń, ciepłą wodą i miękką ściereczką lub gąbką i wysusz suchą szmatką.
- Jeśli produkt posiada funkcję łatwego czyszczenia parą, można jej użyć do czyszczenia lekkich zabrudzeń. (Patrz „Łatwe czyszczenie parą [► 81]”.)
- W przypadku uporczywych plam można użyć środka do czyszczenia piekarników i grilla zalecanego na stronie internetowej marki produktu oraz nierysującej czystości drucianego. Nie używaj zewnętrznego środka do czyszczenia piekarników.
- Piekarnik musi ostygnąć przed czyszczeniem strefy pieczenia. Czyszczenie na gorących powierzchniach stwarza zarówno zagrożenie pożarowe, jak i uszkadza powierzchnię emalii.

Powierzchnie katalityczne

- Ściany boczne płyty kuchennej mogą być pokryte emaliowanymi lub katalitycznymi ścianami. Zależy od modelu.
- Katalityczne ściany mają lekką matową i porowatą powierzchnię. Katalityczne ściany piekarnika nie powinny być czyszczone.
- Powierzchnie katalityczne pochłaniają olej dzięki porowatej strukturze i zaczynają świecić, gdy powierzchnia jest nasycona olejem, w takim przypadku zaleca się wymianę części.

Szklana powierzchnia

- Do czyszczenia powierzchni szklanych nie należy używać metalowych skrobaczek ani ściernych materiałów czyszczących. Mogą uszkodzić szklaną powierzchnię.

- Wyczyść urządzenie używając detergentu do mycia naczyń, ciepłej wody i ściereczki z mikrofibry przeznaczonej do powierzchni szklanych, a następnie osusz je suchą ściereczką z mikrofibry.
- Jeśli po czyszczeniu pozostaną resztki detergentu, przetrzyj je zimną wodą i osusz czystą i suchą ściereczką z mikrofibry. Resztki detergentu mogą następnym razem uszkodzić szklaną powierzchnię.
- W żadnym wypadku zaschniętej pozostałości na powierzchni szkła nie należy czyścić ząbkowanymi nożami, drutem lub podobnymi narzędziami do drapania.
- Plamy wapniowe (żółte plamy) można usunąć z powierzchni szkła za pomocą środka do usuwania kamienia, takiego jak ocet lub sok z cytryny.
- Jeśli powierzchnia jest mocno zabrudzona, nanieś na plamę środek czyszczący gąbką i długo odczekaj, aż zadziała. Następnie wyczyść szklaną powierzchnię wilgotną szmatką.
- Przebarwienia i plamy na szklanej powierzchni są normalne i nie są uznawane za wady.

Części z tworzyw sztucznych i malowane powierzchnie

- Plastikowe części i pomalowane powierzchnie należy czyścić za pomocą płynu do mycia naczyń, ciepłej wody i miękkiej szmatki lub gąbki, a następnie osuszyć suchą szmatką.
- Nie należy używać metalowych skrobaczek ani ściernych środków czyszczących. Mogą uszkodzić powierzchnie.
- Upewnij się, że połączenia elementów wyrobu nie są zawiłoczone i pokryte detergentem. W przeciwnym razie na tych połączeniach może wystąpić korozja.

7.2 Czyszczenie akcesoriów

Nie wkładaj akcesoriów urządzenia do zmywarki, chyba że w instrukcji obsługi określono inaczej.

7.3 Czyszczenie panelu sterowania

- Podczas czyszczenia paneli z pokrętkami należy przetrzeć panel i pokrętła wilgotną, miękką ściereczką, a następnie wytrzeć do sucha. Nie należy zdejmować pokręteł i uszczelek znajdujących się pod spodem w celu wyczyszczenia panelu. Panel sterujący i pokrętła mogą ulec uszkodzeniu.
- Podczas czyszczenia paneli inox z pokrętkami nie należy używać środków czyszczących inox wokół pokręteł. Wskaźniki wokół pokręteł mogą zostać wymazane.
- Dotykowe panele sterowania należy wyczyścić wilgotną miękką szmatką i osuszyć suchą szmatką. Jeśli urządzenie ma funkcję blokady przycisków należy ustawić blokadę przed rozpoczęciem czyszczenia panelu sterowania. W przeciwnym razie na przyciskach może wystąpić nieprawidłowe wykrycie.

7.4 Czyszczenie wnętrza piekarnika (strefa pieczenia)

Postępuj zgodnie ze wskazówkami opisanymi w rozdziale „Ogólne informacje dotyczące czyszczenia” w zależności od rodzaju powierzchni w piekarniku.

Czyszczenie bocznych ścian piekarnika

Ściany boczne płyty kuchennej mogą być pokryte emaliowanymi lub katalitycznymi ścianami. Zależy od modelu. Jeśli istnieje ściana katalityczna, należy zapoznać się z informacjami zawartymi w rozdziale „Powierzchnie katalityczne”.

Jeśli twoje urządzenie to model z drucianą półką, zdejmij druciane półki przed czyszczeniem ścian bocznych. Następnie dokończ czyszczenie zgodnie z opisem w rozdziale „Ogólne informacje dotyczące czyszczenia” w zależności od rodzaju powierzchni ścianek bocznych.

Aby wyjąć boczne półki druciane:

1. Zdejmij przód półki drucianej, ciągnąc ją na bocznej ścianie w przeciwnym kierunku.

2. Pociągnij drucianą półkę do siebie, aby ją całkowicie wyjąć.

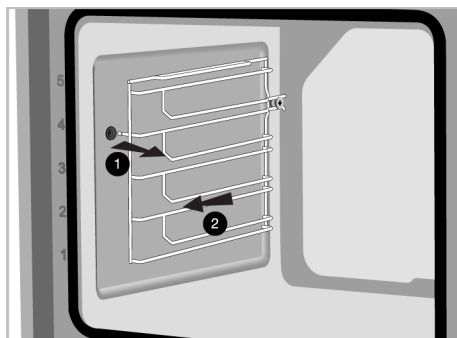

3. Aby ponownie przymocować półki, należy powtórzyć kroki wyjmowania, ale od końca do początku.

Czyszczenie naczynia znajdującego się na podstawie piekarnika

W zależności od częstotliwości gotowania na parze - w zależności od częstotliwości czyszczenia parą i twardości użytej wody w naczyniu z wodą na podstawie piekarnika mogą pojawić się plamy z wapna.

Aby usunąć osad wapienny, który może pojawić się w naczyniu z wodą na podstawie piekarnika po gotowaniu na parze należy ustawić czyszczenie parą po 2 lub 3 użyciach:

1. Dodaj 350 cm³ białego octu (kwasowość octu nie powinna przekraczać 6%) do naczynia z wodą na dnie piekarnika.

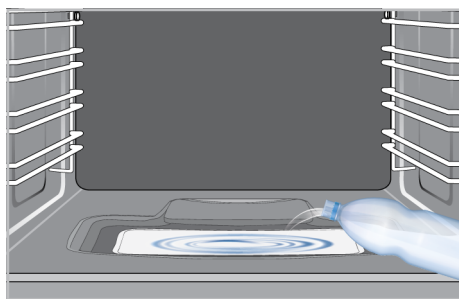

2. Odczekaj co najmniej 30 minut, aby ocet rozpuścił pozostałości wapna w temperaturze otoczenia.

3. Wyczyść naczynie miękką wilgotną szmatką, a następnie wytrzyj suchą ściereczką.



Nie używać środków czyszczących zawierających kwasy lub chlorki do czyszczenia pojemnika w podstawie piekarnika. Nie zeszkrobuj osadu wapiennego, który może gromadzić się w naczyniu na dnie piekarnika, poprzez skrobanie. W przeciwnym razie podstawa urządzenia zostanie uszkodzona.

W celu zwiększenia skuteczności odkamieniania naczynia, oprócz powyższych czynności, po każdym 10 użyciach należy:

Wybierz funkcję pracy, w której aktywna jest dolna grzałka i uruchom piekarnik w temperaturze 100°C na 2-3 minuty. Następnie wyłącz piekarnik i spryskaj wnętrze piekarnika środkiem do czyszczenia grilla zalecanym na stronie internetowej marki Twojego produktu do naczynia z wodą na dnie piekarnika i pozostaw na 5 minut. Po 5 minutach wytrzyj naczynie z wodą na dnie piekarnika wilgotną ściereczką z mikrofibry i wysusz.

7.5 Łatwe czyszczenie parą

Pozwala to z łatwością usunąć brud (nie pozostający na długo), który jest zmiękczaony przez parę wewnątrz piekarnika oraz przez kropelki wody skondensowane na wewnętrznych powierzchniach piekarnika.

1. Wyjmij wszystkie akcesoria z piekarnika.
2. Naciśnij zbiornik na wodę na panelu sterowania kuchenki i wyjmij zbiornik. Napełnij zbiornik 200 ml wody.



Nie używać wody destylowanej lub filtrowanej. Należy używać wyłącznie przegotowanej wody. Nie używać łatwopalnych, alkoholowych lub innych stałych roztworów zamiast wody.

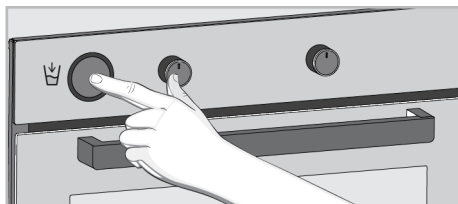

3. Umieść zbiornik na wodę w miejscu i wciśnij go. Woda zaczyna wypełniać naczynie, znajdujące się na dnie piekarnika.
4. Ustaw piekarnik na łatwy tryb czyszczenia parą i temperaturę 100°C na 20 minut.

Natychmiast otwórz drzwi i wytrzyj wnętrze piekarnika wilgotną gąbką lub ściereczką. Para zostanie uwolniona po otwarciu drzwi. Może to stwarzać ryzyko poparzenia. Należy zachować ostrożność podczas otwierania drzwi.

W przypadku uporczywych zabrudzeń urządzenie należy czyścić płynem do mycia naczyń, ciepłą wodą i miękką ściereczką lub gąbką i osuszyć suchą szmatką.



W funkcji łatwego czyszczenia parą oczekuje się, że dodana woda odparuje i skropli się po wewnętrznej stronie piekarnika i na drzwiach piekarnika, aby zmiękczyć lekkie zabrudzenia powstałe w piekarniku. Skropliny powstające na drzwiach piekarnika mogą skapywać po otwarciu drzwiczek piekarnika. Po otwarciu drzwiczek piekarnika, wytrzyj skropliny.

(Różni się w zależności od modelu produktu. Może nie być dostępny w Twoim produkcie.) Po kondensacji wewnątrz piekarnika w kanale basenu pod piekarnikiem może pojawić się kałuża lub wilgoć. Po użyciu wytrzyj kanał basenu wilgotną szmatką i wysusz.



7.6 Samoczyszczenie się w wysokiej temperaturze

Piekarnik jest wyposażony w funkcję pyrolizy. Piekarnik nagrzewa się do temperatury około 420-480°C i pracuje aż brud zamieni się w popiół. Może pojawić się duży dym. Zapewnij dobrą wentylację. Czyszczenie w wysokiej temperaturze należy przeprowadzać po mniej więcej 10 użyciach piekarnika.

Ostrzeżenia ogólne



Gorące powierzchnie mogą powodować oparzenia!

Nie dotykaj urządzenia podczas samoczyszczenia i trzymaj dzieci z dala. Należy odczekać co najmniej 30 minut przed usunięciem pozostałości.

- Przed użyciem funkcji pirolizy wyjmij wszystkie akcesoria, półkę teleskopową i półki boczne (jeśli są). Jeśli nie zostaną wyjęte, akcesoria i boczne półki ulegną uszkodzeniu.
- Jeśli Twój produkt jest wyposażony w pyrolityczne akcesoria (odporne na samoczyszczenie w wysokiej temperaturze), nie musisz wyjmować ich z piekarnika. To, czy Twoje akcesoria są odporne na pirolizę, czy nie, zostało określone w rozdziale dotyczącym akcesoriów. O ile nie określono inaczej, Twoje akcesoria nie są odporne na wysokie temperatury. Należy je wyjąć z piekarnika przed czyszczeniem, aby uniknąć uszkodzeń.

- Nie czyścić uszczelki drzwi. Uszczelka z włókna szklanego jest bardzo delikatna i łatwo ulega uszkodzeniu. Jeśli uszczelka drzwi jest uszkodzona, wymień ją na nową w autoryzowanym serwisie.
- Opróżnij zbiornik na wodę przed wybraniem funkcji samooczyszczania w wysokiej temperaturze. Podczas czyszczenia wnętrze piekarnika nagrzewa się do wyższych temperatur, dlatego może pojawić się duży hałas i dojść do uszkodzenia wewnętrznej powierzchni piekarnika, jeśli do wnętrza piekarnika zostanie doprowadzona woda.







Aby rozpocząć pyrolizę:

1. Wyjmij wszystkie akcesoria z piekarnika. W modelach z półkami drucianymi pamiętaj o ich wyjęciu.
2. Przed rozpoczęciem czyszczenia wyczyść zewnętrzne powierzchnie piekarnika i resztki jedzenia wewnątrz piekarnika za pomocą ściereczki z mydłem.
3. Wybierz funkcję pyrolizy (Piroliza).
 - ⇒ The **"P2:00"** flashes on the display. If your appliance is equipped with the Eco pyrolysis function, the **"Pro"** message is displayed on the display for 2 seconds first, and then the **P2:00** message starts to flash.



Jeśli na wyświetlaczu nie pojawi się komunikat „Pro”, a następnie „ECO”, oznacza to, że urządzenie nie jest wyposażone w funkcję pirolizy eko.

4. Ustaw pokrętkę temperatury na najwyższą „max” (**maksymalną**) temperaturę.
5. Po uruchomieniu funkcji pyrolizy, **P2:00** zaświeci się i zacznie odliczać czas. Na wyświetlaczu pokazywany jest czas trwania pyrolizy (2 godziny) Czasu nie można zmienić.

6. Gdy piekarnik osiągnie określoną temperaturę po rozpoczęciu procesu pyrolizy, na wyświetlaczu czasu pojawi się symbol  i nie będzie można otworzyć drzwiczek piekarnika. Nie należy szarpać uchwyty do odblokowania drzwiczek, dopóki proces czyszczenia nie zostanie zakończony, a symbol blokady zniknie z wyświetlacza.
 7. Po zakończeniu procesu czyszczenia na wyświetlaczu pojawi się komunikat „End”.
 8. Po wyświetleniu się komunikatu „End” przekręć pokrętła funkcji i temperatury do pozycji 0 (wyłączone), aby zakończyć proces.
 9. Gdy symbol  zniknie z wyświetlacza, usuń pozostałe osady wodą z octem.
 10. Naciśnij dowolny przycisk, aby go wyłączyć.
2. Przed rozpoczęciem czyszczenia wyczyść zewnętrzne powierzchnie piekarnika i resztki jedzenia wewnątrz piekarnika za pomocą ściereczki z mydłem.
 3. Wybierz funkcję pyrolizy (Piroliza).
 - ⇒ Komunikaty „P2:00” i „Pro” wyświetlają się przez ok. 1 godz. 2 sekundy, a następnie zaczną migać komunikat **P2:00**.
 4. Naciśnij przycisk  i .
 - ⇒ Komunikat „ECO” wyświetla się przez ok. 1 godz. 2 sekundy, a następnie zaczną migać komunikat **P1:30**.
 5. Ustaw pokrętło temperatury na najwyższą „max” (**maksymalną**) temperaturę.
 6. Po uruchomieniu funkcji pyrolizy, **P1:30** zaświeci się i zaczną odliczać czas. Na wyświetlaczu pokazywany jest czas trwania pyrolizy (1,5 godziny) Czasu nie można zmienić.
 7. Gdy piekarnik osiągnie określoną temperaturę po rozpoczęciu procesu pyrolizy, na wyświetlaczu czasu pojawi się symbol  i nie będzie można otworzyć drzwiczek piekarnika. Nie należy szarpać uchwyty do odblokowania drzwiczek, dopóki proces czyszczenia nie zostanie zakończony, a symbol blokady zniknie z wyświetlacza.
 8. Po zakończeniu procesu czyszczenia na wyświetlaczu pojawi się komunikat „End”.
 9. Po wyświetleniu się komunikatu „End” przekręć pokrętła funkcji i temperatury do pozycji 0 (wyłączone), aby zakończyć proces.
 10. Gdy symbol  zniknie z wyświetlacza, usuń pozostałe osady wodą z octem.
 11. Naciśnij dowolny przycisk, aby go wyłączyć.



Po zakończeniu pirolizy blokada drzwi będzie aktywna do czasu schłodzenia piekarnika do odpowiedniej temperatury. Jeśli chcesz w tym czasie gotować, na wyświetlaczu pojawi się „H”, a gotowanie nie będzie możliwe.

Funkcja samooczyszczania z wysoką temperaturą (Różni się w zależności od modelu produktu. Może nie być dostępny w Twoim produkcie.)

- ✓ Jeśli piekarnik nie jest zbyt brudny polecamy użyć funkcji "Piroliza - tryb ECO". Funkcja „Piroliza - tryb ECO” zajmuje mniej czasu niż funkcja „Piroliza”. Jeśli piekarnik jest bardzo brudny, funkcja „Piroliza - tryb ECO” może nie być wystarczająca. W takim przypadku wybierz funkcję „Piroliza”.
1. Wyjmij wszystkie akcesoria z piekarnika. W modelach z półkami drucianymi pamiętaj o ich wyjęciu.



Po zakończeniu pirolizy blokada drzwi będzie aktywna do czasu schłodzenia piekarnika do odpowiedniej temperatury. Jeśli chcesz w tym czasie gotować, na wyświetlaczu pojawi się „H”, a gotowanie nie będzie możliwe.

7.7 Czyszczenie drzwiczek piekarnika

Możesz zdjąć drzwi piekarnika i szyby, aby je wyczyścić. Jak zdemontować drzwi i okna, opisano w rozdziałach „Zdejmowanie drzwi piekarnika” i „Zdejmowanie wewnętrznych szyb drzwi”. Po zdjęciu wewnętrznych szyb drzwi wyczyść je za pomocą płynu do naczyń, ciepłej wody i miękkiej szmatki lub gąbki, a następnie wysusz suchą szmatką. W przypadku osadów wapiennych, które mogą tworzyć się na szkle piekarnika, przetrzyj szkło octem i spłucz.



Nie używaj szorstkich środków ściernych, metalowych skrobaczek, druciaków lub środków wybielających do czyszczenia drzwi piekarnika i szyb.

Zdejmowanie drzwiczek piekarnika

1. Otwórz drzwiczki piekarnika.
2. Otwórz zaczepy w gnieździe zawiasu z przodu drzwi po prawej i lewej stronie, naciskając w dół, jak pokazano na rysunku.
3. Rodzaje zawiasów różnią się jako (A), (B), (C) w zależności od modelu produktu. Poniższe rysunki pokazują, jak otworzyć każdy rodzaj zawiasu.
4. Zawias typu (A) jest dostępny w normalnych typach drzwi.

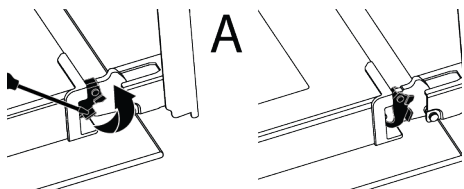

5. Zawias typu (B) jest dostępny w wersjach z cichym domykaniem drzwi.

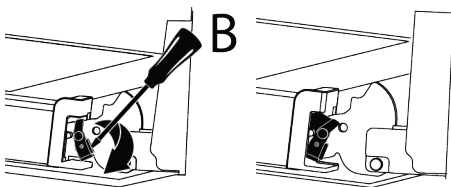

6. Zawias typu (C) jest dostępny w wersjach z miękkim otwieraniem/zamykaniem drzwi.

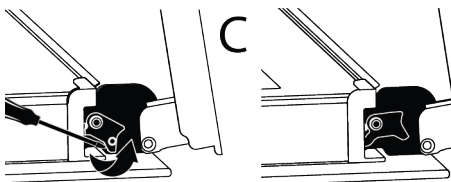

7. Ustaw drzwi piekarnika w pozycji półotwartej.

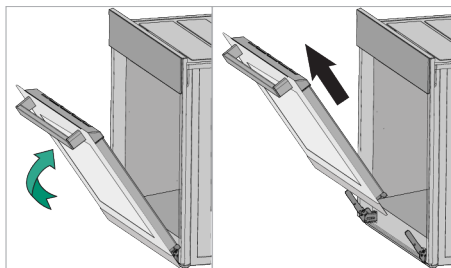

8. Pociągnij zdemontowane drzwi w górę, aby zwolnić je z prawego i lewego zawiasu, a następnie je zdejmij.



Aby ponownie przymocować drzwiczki, należy powtórzyć kroki wyjmowania, ale od końca do początku. Podczas montowania drzwi pamiętaj o zamknięciu zatrzasków w gnieździe zawiasu.

7.8 Zdejmowanie wewnętrznej szyby drzwiczek piekarnika

Wewnętrzną szybę przednich drzwi produktu można zdjąć w celu wyczyszczenia.

1. Otwórz drzwiczki piekarnika.

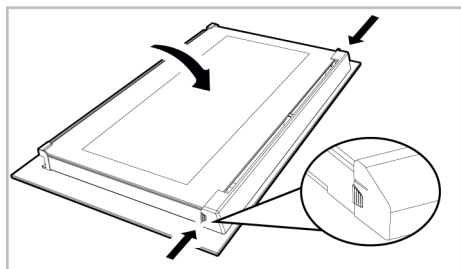

2. Pociągnij do siebie plastikowy element przymocowany w górnej części przednich drzwiczek, jednocześnie naciskając punkty dociskowe po obu stronach elementu i wyjmij go.

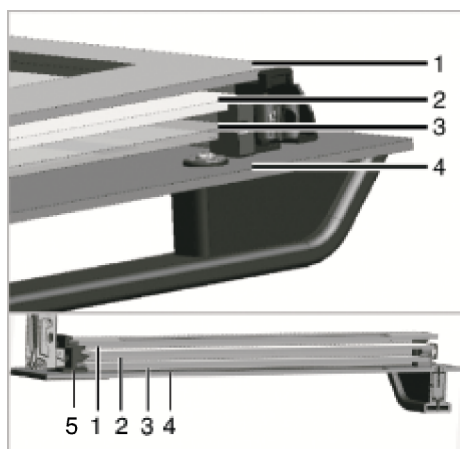

- | | |
|--|--------------------------|
| 1 Szyba wewnętrzna | 2 Druga szyba wewnętrzna |
| 3 Trzecia szyba wewnętrzna | 4 Szyba zewnętrzna |
| 5 Prowadnica do szyb z tworzywa sztucznego - dolna | |

3. Jak pokazano na rysunku, delikatnie unieś wewnętrzną szybę w kierunku „A” a następnie wyjmij ją, pociągając w kierunku „B”.

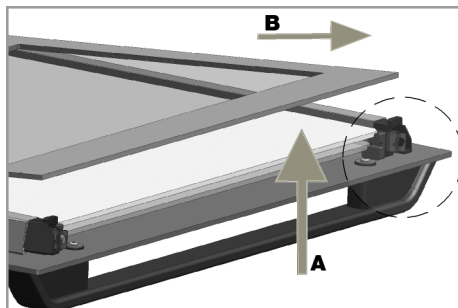

4. Powtórz ten sam proces przy wyjmowaniu drugiej i trzeciej szyby.



Pierwszym krokiem wyjęcia drzwi jest wymiana drugiej i trzeciej szyby (2, 3). Jak pokazano na rysunku, umieść ściętą krawędź szyby, tak aby stykała się ze ściętą krawędzią prowadnicy.

Kolejność mocowania drugiego i trzeciego szkła wewnętrznego nie jest ważna, ponieważ są one wymienne.

Podczas zakładania szyby wewnętrznej (1), zwróć uwagę, aby umieścić szybę z naklejką na stronę drugiej szyby wewnętrznej. Istotne jest umieszczenie dolnych rogów wszystkich szyb wewnętrznych, tak aby stykały się z dolnymi prowadnicami (5). Popchnij w kierunku ramy, aż usłyszysz „kliknięcie”.



Po umyciu wszystkie szyby należy ponownie zamontować.

7.9 Czyszczenie lampki piekarnika

W przypadku zabrudzenia osłony lampki w strefie pieczenia należy umyć ją za pomocą płynu do naczyń, ciepłej wody i miękkiej

szmatki lub gąbki, a następnie osuszyć suchą szmatką. W przypadku awarii lampki można wymienić ją, postępując zgodnie z poniższymi wskazówkami.

Wymiana lampki piekarnika

Ostrzeżenia ogólne

- Aby uniknąć ryzyka porażenia prądem przed wymianą lampki należy odłączyć zasilanie i odczekać, aż piekarnik ostygnie. Gorące powierzchnie mogą powodować oparzenia!
- Ten piekarnik jest zasilany lampką żarową o mocy mniejszej niż 40 W, o wysokości mniejszej niż 60 mm i średnicy mniejszej niż 30 mm lub lampką halogenową z gniazdamy G9 o mocy mniejszej niż 60 W. Lampki są przystosowane do pracy w temperaturach powyżej 300 °C. Lampki do piekarnika są dostępne w autoryzowanych serwisach lub u licencjonowanych techników. Ten produkt zawiera lampkę klasy energetycznej G.
- Położenie lampki może różnić się od pokazanego na rysunku.
- Lampka ta nie nadaje się do oświetlania pomieszczeń domowych. Lampka ma pomóc zobaczyć potrawy.
- Lampki zastosowane w tym urządzeniu są odporne na ciężkie warunki fizyczne, takie jak temperatura powyżej 50 °C.

Jeśli piekarnik ma okrągłą lampkę,

1. odłącz urządzenie od zasilania.
2. Zdejmij szklaną pokrywę, obracając ją w kierunku przeciwnym do ruchu wskazówek zegara.

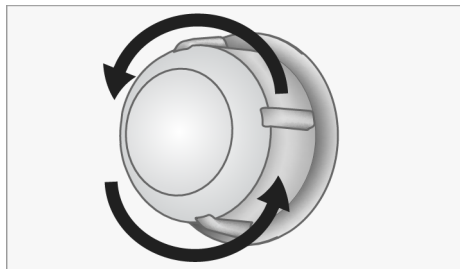

3. Jeśli lampka jest typu (A) pokazanego na poniższym rysunku, obróć lampkę tak jak pokazano na rysunku i wymień na nową. Jeśli jest to model typu (B), wyciągnij go, jak pokazano na rysunku i wymień na nowy.

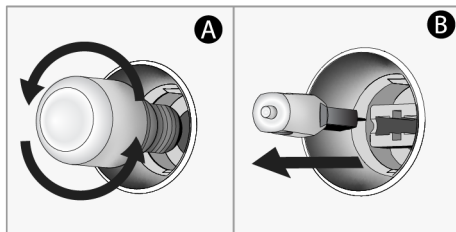

4. Zamontuj szklaną pokrywę.

Jeśli piekarnik ma kompaktową świetlówkę o kwadratowym kształcie,

1. odłącz urządzenie od zasilania.
2. Druciane półki należy wyjąć zgodnie z opisem.

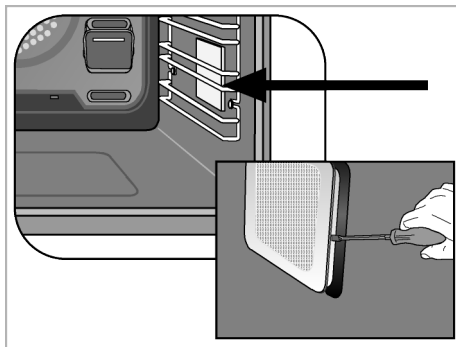

3. Podnieś szklaną osłonę żarówki za pomocą śrubokręta. Najpierw wykręć śrubę, jeśli kwadratowa lampka w twoim produkcie jest wkręcona.
4. Jeśli lampka jest typu (A) pokazanego na poniższym rysunku, obróć lampkę tak jak pokazano na rysunku i wymień na nową. Jeśli jest to model typu (B), wyciągnij go, jak pokazano na rysunku i wymień na nowy.

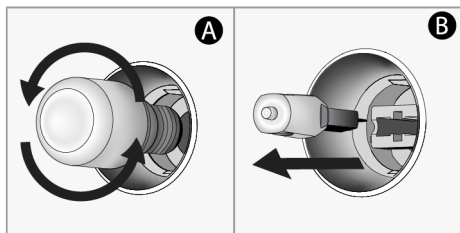

5. Zamontować szklaną pokrywę i druciane półki.

8 Rozwiązywanie problemów

Jeśli problem nie zniknie po wykonaniu instrukcji podanych w tym rozdziale, skontaktuj się ze sprzedawcą lub autoryzowanym serwisem. Nigdy nie próbuj samodzielnie naprawić urządzenia.

Podczas pracy piekarnika wydobywa się para.

- To normalne, że para ucieka podczas pracy. >>> To nie jest błąd.

Podczas pieczenia pojawiają się kropelki wody

- Para wytwarzana podczas pieczenia skrapla się w kontakcie z zimnymi powierzchniami na zewnątrz urządzenia i może tworzyć kropelki wody. >>> To nie jest błąd.

Podczas podgrzewania i chłodzenia urządzenia słychać metalowe dźwięki.

- Części metalowe mogą się rozszerzać i wydawać dźwięki po podgrzaniu. >>> To nie jest błąd.

Urządzenie nie działa.

- Bezpiecznik może być uszkodzony lub przepalony. >>> Sprawdź bezpieczniki w skrzynce. Zmień je, jeśli to konieczne, lub aktywuj je ponownie.
- Urządzenie może nie być podłączone do gniazdka (z uziemieniem). >>> Sprawdź, czy urządzenie jest podłączone do gniazdka.
- (Jeśli w urządzeniu jest timer) Przyciski na panelu sterowania nie działają. >>> Jeśli urządzenie jest wyposażone w blokadę klawiszy, może ona być włączona, wyłącz blokadę klawiszy.

Oświetlenie piekarnika nie jest włączone.

- Lampka piekarnika może być uszkodzona. >>> Wymień lampkę piekarnika.
- Brak prądu. >>> Upewnij się, że sieć jest sprawna i sprawdź bezpieczniki w skrzynce. W razie potrzeby wymień bezpieczniki lub ponownie je włącz.

Piekarnik nie nagrzewa się.

- Piekarnik może nie być ustawiony na określoną funkcję pieczenia i/lub temperaturę. >>> Ustaw piekarnik na określoną funkcję pieczenia i/lub temperaturę.
- Brak prądu. >>> Upewnij się, że sieć jest sprawna i sprawdź bezpieczniki w skrzynce. W razie potrzeby wymień bezpieczniki lub ponownie je włącz.

